

Преобразователи частоты Altivar Process ATV900

Каталог

Январь
2017



Life Is On

Schneider
Electric



Что такое Energy University

Лучший в отрасли онлайн ресурс по насущным вопросам энергопотребления

Электроэнергия — топливо прогресса. Так было всегда. И нынешнее увеличение потребностей экономики — как развивающихся, так и развитых стран — в сочетании с растущими опасениями в отношении воздействия на окружающую среду и сокращением запасов полезных ископаемых ставят прогресс под угрозу. Energy University Schneider Electric поможет справиться с ситуацией!

Основные сведения по эффективному использованию электроэнергии

На образовательной онлайн-платформе Energy University представлено более 200 учебных курсов по темам, связанным с энергетической эффективностью в промышленности, энергетике, строительстве и центрами обработки данных (ЦОД). Разработанная мировым специалистом в области управления энергией, компанией Schneider Electric, данный ресурс обеспечивает доступ к актуальным рекомендациям и объективному анализу специалистов по использованию в различных отраслях.

Ориентация на реальные потребности с учетом высокой занятости обучающихся

Принимая во внимание напряженный трудовой ритм потенциальных обучающихся, все курсы поделены на короткие модули, рассчитанные на изучение в удобное время, в удобном темпе. Ряд ассоциаций засчитывает эти курсы как дополнительное профессиональное обучение. Какой бы курс Вы ни выбрали, это будет решение, рассчитанное на практическое применение с немедленным положительным эффектом и способное помочь специалисту по энергоэффективности завоевать заслуженный авторитет.



Кратко об обучении:

- > Бесплатная программа
- > Засчитывается как дополнительное профессиональное обучение
- > Более 200 электронных курсов по энергоэффективности и центрам обработки данных
- > Круглосуточный доступ по сети
- > Свободный график, 30-45 минутные модули
- > Контроль полученных знаний и тестирование при завершении курса
- > Возможность выбора языка. В настоящее время доступны курсы на 13 языках, в том числе на русском
- > Возможность получения профессиональных сертификатов PEM и Data Center Associate



Все очень просто. И бесплатно.

Подробности на сайте

www.schneider-electric.ru/energy-university

**Energy
University**

by Schneider Electric

■ Общее описание преобразователей частоты Altivar Process ATV900	2
Руководство по выбору, стандартные преобразователи частоты IP 21, IP 54 или IP 55	4
Руководство по выбору, комплектные преобразователи частоты IP 23 или IP 54	6
■ Описание стандартных преобразователей частоты Altivar Process ATV900	8
■ Описание комплектных преобразователей частоты Altivar Process ATV900	16
Каталожные номера	
■ Трехфазное напряжение питания 200 - 240 В, 50/60 Гц, степень защиты IP21	18
■ Трехфазное напряжение питания 380 - 480 В, 50/60 Гц	19
□ Степень защиты IP 21, встроенный фильтр ЭМС, соответствие C2 или C3	19
□ Степень защиты IP 55, встроенный фильтр ЭМС, соответствие C2 или C3	21
□ Степень защиты IP 55, с разъединителем серии Vario и встроенным фильтром ЭМС, соответствие категориям C2 или C3	22
■ Трехфазное напряжение питания 380 - 440 В, 50/60 Гц	20
□ Напольная установка, IP 21, встроенный фильтр ЭМС, соответствие категории C3	20
□ Напольная установка, IP 54, встроенный фильтр ЭМС, соответствие категории C3	23
■ Заменяемые элементы преобразователей частоты	23
■ Диалоговые средства и средства конфигурирования	24
□ Графический терминал	24
□ Принадлежности	25
□ Веб-сервер	26
□ Программное обеспечение SoMove и библиотеки DTM	27
Дополнительное оборудование	
■ Таблица выбора дополнительного оборудования	28
■ Модули подключения датчиков обратной связи по скорости	32
■ Модули расширения входов-выходов	33
■ Коммуникационные шины и сети	34
■ Тормозные модули	40
■ Тормозные сопротивления	41
■ Пассивные фильтры	44
■ Фильтры ЭМС	48
■ Фильтры dU/dt	50
■ Синусные фильтры	52
■ Фильтры синфазных помех	54
Варианты комплектации	
■ Напряжение питания 200 - 240 В, 50/60 Гц	56
■ Напряжение питания 380 - 415 В, 50/60 Гц	57
■ Напряжение питания 440 В, 50/60 Гц	59
Комплектные преобразователи частоты Altivar Process ATV900	
■ Комплектные преобразователи частоты	62
■ Преобразователи частоты с рекуперацией энергии в сеть	66
■ Дополнительное оборудование	70
Габаритные размеры	
■ Преобразователи частоты	74
■ Дополнительное оборудование и принадлежности	78
Сервисное обслуживание	
■ Сервис преобразователей частоты	82
Справочный указатель	
■ Алфавитный указатель каталожных номеров	86

Преобразователи частоты

Altivar Process ATV900

Оптимальное решение для бизнеса,
интеллект в реальном времени

Altivar Process

Эффективность, которой Вы достойны

Для настенного монтажа, 0.75 кВт - 315 кВт

Напольного исполнения, 110 кВт - 315 кВт

Комплектные, 110 кВт - 800 кВт

Altivar Process - новая серия преобразователей частоты компании Schneider Electric, позволяющая обеспечить качественное управление двигателями практически во всех отраслях промышленности. Серия Altivar Process состоит из двух линеек преобразователей частоты:

- > ATV600: механизмы для работы с жидкостями и газами, обладает всеми функциями управления соответствующими технологическими процессами и сфокусирован на энергосбережении
- > ATV900: обеспечивает максимальную эффективность технологического оборудования, обладает превосходными прикладными алгоритмами управления и коммуникационными возможностями В зависимости от предъявляемых требований, предлагаются преобразователи частоты настенного или напольного исполнения, а также комплектные системы управления со степенями защиты IP 21, IP 23, IP 54 и IP 55



От стандартного преобразователя частоты до комплексной системы управления

Преобразователи частоты Altivar Process

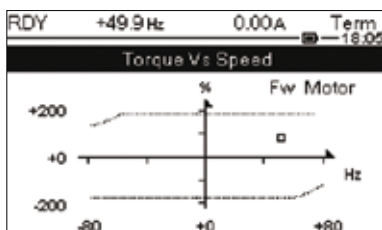

Дисплей графического терминала

Качественное управление технологическим процессом

Алгоритмы управления и коммуникационные возможности

- > Эффективное управление любыми типами двигателей
- > Сдвоенный порт Ethernet предоставляет максимум сервисов, обеспечивая передачу данных в систему управления и прозрачность технологического процесса
- > Применение сетевых технологий позволяет быть уверенным в продолжении работы даже в случае разрыва соединения
 - > Интегрированный веб-сервер и ведение журнала событий позволяют сократить время простоя, обеспечивая устранение неисправностей за минимальное время и контроль своевременности технического обслуживания

Постоянный контроль параметров технологического процесса

- > Возможность использования обмена данными между преобразователями частоты: полный контроль за оборудованием при любых типах соединений в режиме "ведущий/ведомый"
- > Управление скоростью и моментом при использовании жестких или эластичных соединений
- > Полный список защитных функций для увеличения эффективности и снижения времени простоя

Интеллект в режиме реального времени

Веб-сервер и Ethernet-сервисы

- > Интегрированный веб-сервер, созданный на базе Ethernet-технологий, позволяет контролировать технологический процесс с использованием стандартных инструментов
- > Местный и удаленный доступ к данным энергопотребления и редактируемым информационным панелям предполагает доступ к параметрам всегда и везде при наличии персонального или планшетного компьютера, или смартфона





Ассоциация ODVA:
поддержка сетевых
стандартов EtherNet/IP



Спецификации FDT:
международный стандарт
свободного доступа к
устройствам промышленной
автоматизации

Удобство использования

Простая интеграция в системы автоматизации

- > Использование стандартизированных технологий FDT/DTM и ODVA
- > Поддержка заранее определенных библиотек Unity Pro
- > Доступ при помощи персонального или планшетного компьютера, или смартфона
- > Кибербезопасность

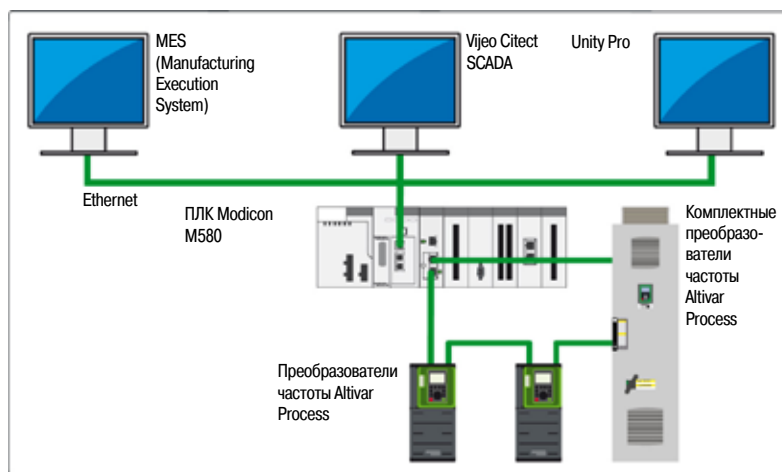

Пример использования в системе автоматизации на платформе ПЛК Modicon M580



Сканирование QR-кода
смартфоном или планшетным
компьютером



Мгновенная помощь
в режиме онлайн

Тщательно продуманная сервисная концепция

- > Модульная конструкция, уменьшающая количество запасных частей
- > Минимальные эксплуатационные расходы благодаря динамически изменяющемуся плану технического обслуживания с встроенной функцией мониторинга состояния компонентов
- > Простота замены силовых модулей и вентиляторов
- > Прямой доступ к документации и поддержке при помощи QR-кода



Экологичность

Минимальное воздействие на окружающую среду

- > Маркировка Green Premium, экологическая метка компании Schneider Electric, гарантирующая соответствие требованиям европейских директив по защите окружающей среды:
 - > RoHS-2, европейская директива 2002/95
 - > REACH, правила ЕЭС 1907/2006
 - > МЭК (IEC) 62635, требования к количеству компонентов, пригодных к переработке. В преобразователе частоты Altivar Process для переработки и последующего использования пригодны не менее 70 % элементов

Преобразователи частоты со степенью защиты IP 21, IP 54 или IP 55 для синхронных и асинхронных двигателей

Области применения

- Нефтегазовая промышленность
- Металлургия, добыча полезных ископаемых
- Пищевая промышленность
- Водоподготовка, водоснабжение и водоотведение



Способ установки	
Степень защиты	
Диапазон мощности, сеть 50/60 Гц (кВт) (1)	Трехфазная, 200...240 В Трехфазная, 380...440 В Трехфазная, 380...480 В
Электропривод	Выходная частота Закон управления Асинхронный двигатель Синхронный двигатель (2)
Функции	Расширенные функциональные возможности Интегрированные функции безопасности Предварительно заданные скорости
Количество входов-выходов преобразователя частоты	Аналоговые входы Дискретные входы Дискретные выходы Аналоговые выходы Релейные выходы Входы функций безопасности
Модуль расширения входов-выходов (опция)	Аналоговые входы Дискретные входы Дискретные выходы
Модуль релейных выходов (опция)	Релейные выходы
Коммуникационные возможности	Интегрированные С использованием дополнительных модулей
Диалоговые средства и средства конфигурирования	
Стандарты и сертификаты	
Тип преобразователя частоты	
Страница	

Исполнение для настенного монтажа		Напольное исполнение
IP 21	IP 21 без тормозного прерывателя	IP 21 без тормозного прерывателя
0.75...45	55...75	—
—	—	110...315
0.75...220	55...315	—
0.1...500 Гц		
По пяти точкам, энергосберегающий с контуром скорости, в разомкнутой системе, в замкнутой системе		
СДПМ, высокодинамичный СДПМ, СДПМ в замкнутой системе, реактивный двигатель		
<ul style="list-style-type: none"> ■ Эффективное управление двигателем с перегрузкой по моменту до 180% Мн в разомкнутой или замкнутой системе регулирования ■ Возможность работы с асинхронными, синхронными и специальными двигателями, независимо от класса эффективности и производителя. Двигатели с постоянными магнитами, высокомоментные двигатели, двигатели с коническим ротором, реактивные индукторные двигатели ■ Интегрированный двояный порт EtherNet/IP и Modbus TCP, кибербезопасность (Achilles Level 2) ■ Удобство использования в системах автоматизации PlantStruxure и Foxboro Evo ■ Энергоэффективность, контроль отклонения энергопотребления системы от номинального значения ■ Адаптация к особенностям технологического процесса ■ Встроенные функции безопасности STO, сертифицированные по SIL3 ■ Режим работы «ведущий - ведомый» и распределение нагрузки между преобразователями частоты: <ul style="list-style-type: none"> □ распределение моментов при жестком соединении элементов привода □ распределение моментов при гибком соединении элементов привода ■ Доступ к технической документации посредством динамического QR кода ■ Измерения в режиме реального времени с архивацией и возможностью настройки информационной панели ■ Функции предупреждения о необходимости технического обслуживания (например, контроля температуры при помощи датчиков PT100/1000, отслеживание времени работы вентиляторов) 		
1: STO (Safe Torque Off) SIL3		
16		
3: конфигурируемые по напряжению (0 - 10 В) или по току (0 - 20 мА/4 - 20 мА), включая два входа для подключения датчиков температуры (PTC, PT100, PT1000 или KTY84)		
8: напряжение 24 В --- (положительная или отрицательная логика)		
1: программируемый		
2: конфигурируемые по напряжению (0 - 10 В) или по току (0 - 20 мА)		
3: один с перекидным контактом и два с нормально открытыми контактами		
2: для функции безопасности STO		
2: дифференциальные аналоговые входы, конфигурируемые по току (0-20 мА/4-20 мА), или для подключения датчиков температуры PTC, PT100 или PT1000, двух- или трехпроводные		
6: напряжение 24 В --- (положительная или отрицательная логика)		
2: программируемый		
3: нормально открытые контакты		
Двояный порт EtherNet/IP и Modbus/TCP, последовательный интерфейс Modbus		
PROFINET, CANopen RJ45, подключение шлейфом (Daisy Chain); Sub-D и клеммная колодка, Profibus DPV1, EtherCAT, DeviceNet		
Графический терминал, интегрированный веб-сервер, библиотеки DTM (Device Type Manager), программное обеспечение SoMove		
UL 508С, МЭК (IEC) 61800-3, МЭК (IEC) 61800-3, условия эксплуатации 1, категория С2, МЭК (IEC) 61800-3, условия эксплуатации 2 категория С3, МЭК (IEC) 61800-5-1, МЭК (IEC) 61000-3-12, МЭК (IEC) 60721-3, МЭК (IEC) 61508, МЭК (IEC) 13849-1, ТРТС 004/2011, ТРТС 020/2011, REACH		МЭК (IEC) 61800-3, МЭК (IEC) 61800-3, условия эксплуатации 2 категория С3, МЭК (IEC) 61800-5-1, МЭК (IEC) 60721-3, МЭК (IEC) 61508 ТРТС 004/2011, ТРТС 020/2011
ATV930●●●●●	ATV930●●●●●C	ATV930●●●●●F
18		20

(1) Мощности указаны для работы в «нормальном» режиме (с возможной перегрузкой до 120%). Выбор преобразователей частоты для работы в «тяжелом» режиме (с перегрузкой до 150%) приведен на стр. 18

(2) СДПМ - синхронный двигатель с постоянными магнитами

- Нефтегазовая промышленность
- Metallургия, добыча полезных ископаемых
- Пищевая промышленность
- Водоподготовка, водоснабжение и водоотведение



Исполнение для настенного монтажа		Напольное исполнение
IP 55	IP 55 с разъединителем Vario	IP 54 с разъединителем, без тормозного прерывателя
—	—	—
—	—	110...315
0.75...90	—	—
0.1...500 Гц	—	—
По пяти точкам, энергосберегающий с контуром скорости, в разомкнутой системе, в замкнутой системе		
СДПМ, высокодинамичный СДПМ, СДПМ в замкнутой системе, реактивный двигатель		
<ul style="list-style-type: none"> ■ Эффективное управление двигателем с перегрузкой по моменту до 180% Мн в разомкнутой или замкнутой системе регулирования ■ Возможность работы с асинхронными, синхронными и специальными двигателями, независимо от класса эффективности и производителя. Двигатели с постоянными магнитами, высокомоментные двигатели, двигатели с коническим ротором, реактивные индукторные двигатели ■ Интегрированный двоянный порт EtherNet/IP и Modbus TCP, кибербезопасность (Achilles Level 2) ■ Удобство использования в системах автоматизации PlantStruxure и Foxboro Evo ■ Энергоэффективность, контроль отклонения энергопотребления системы от номинального значения ■ Адаптация к особенностям технологического процесса ■ Встроенные функции безопасности STO, сертифицированные по SIL3 ■ Режим работы «ведущий - ведомый» и распределение нагрузки между преобразователями частоты: <ul style="list-style-type: none"> <input type="checkbox"/> распределение моментов при жестком соединении элементов привода <input type="checkbox"/> распределение моментов при гибком соединении элементов привода ■ Доступ к технической документации посредством динамического QR кода ■ Измерения в режиме реального времени с архивацией и возможностью настройки информационной панели ■ Функции предупреждения о необходимости технического обслуживания (например, контроля температуры при помощи датчиков PT100/1000, отслеживание времени работы вентиляторов) 		
1: STO (Safe Torque Off) SIL3		
16		
3: конфигурируемые по напряжению (0 - 10 В) или по току (0 - 20 мА/4 - 20 мА), включая два входа для подключения датчиков температуры (PTC, PT100, PT1000 или KTY84)		
8: напряжение 24 В --- (положительная или отрицательная логика)		
1: программируемый		
2: конфигурируемые по напряжению (0 - 10 В) или по току (0 - 20 мА)		
3: один с перекидным контактом и два с нормально открытыми контактами		
2: для функции безопасности STO		
2: дифференциальные аналоговые входы, конфигурируемые по току (0-20 мА/ 4-20 мА), или для подключения датчиков температуры PTC, PT100 или PT1000, двух- или трехпроводные		
6: напряжение 24 В --- (положительная или отрицательная логика)		
2: программируемый		
3: нормально открытые контакты		
Двоянный порт EtherNet/IP и Modbus/TCP, последовательный интерфейс Modbus		
PROFINET, CANopen RJ45, подключение шлейфом (Daisy Chain); Sub-D и клеммная колодка, Profibus DP V1, EtherCAT, DeviceNet		
Графический терминал, интегрированный веб-сервер, библиотеки DTM (Device Type Manager), программное обеспечение SoMove		
UL 508C, МЭК (IEC) 61800-3, МЭК (IEC) 61800-3, условия эксплуатации 1, категория C2, МЭК (IEC) 61800-3, условия эксплуатации 2 категория C3, МЭК (IEC) 61800-5-1, МЭК (IEC) 61000-3-12, МЭК (IEC) 60721-3, МЭК (IEC) 61508, МЭК (IEC) 13849-1, ТРТС 004/2011, ТРТС 020/2011, REACH		МЭК (IEC) 61800-3, МЭК (IEC) 61800-3, условия эксплуатации 2 категория C3, МЭК (IEC) 61800-5-1, МЭК (IEC) 60721-3, МЭК (IEC) 61508, ТРТС 004/2011, ТРТС 020/2011
ATV950●●●●●	ATV950●●●●●E	ATV950●●●●●F
21	22	23

Комплектные преобразователи частоты со степенью защиты IP 23 и IP 54 для синхронных и асинхронных двигателей

Области применения

- Нефтегазовая промышленность
- Металлургия, добыча полезных ископаемых
- Пищевая промышленность
- Водоподготовка, водоснабжение и водоотведение



Диапазон мощности, Трехфазная, 380...415 В сеть 50/60 Гц (кВт)

90...800

Основные характеристики

Комплектный преобразователь частоты с встроенным сетевым дросселем, THDI < 48%

Варианты исполнения

Комплектный преобразователь частоты в стандартной комплектации
Комплектный преобразователь частоты с дополнительными опциями в соответствии с документацией
Комплектная система управления, разработанная в соответствии с требованиями заказчика

Степень защиты

IP 23
IP 54 с разделением потоков охлаждающего воздуха

Электропривод	Выходная частота	
	Закон управления	Асинхронный двигатель Синхронный двигатель (1)

0.1...500 Гц
По пяти точкам, энергосберегающий с контуром скорости, в разомкнутой системе, в замкнутой системе
СДПМ, высокودинамичный СДПМ, СДПМ в замкнутой системе, реактивный двигатель

Коммуникационные возможности	Интегрированные
	С использованием дополнительных модулей

Сдвоенный порт EtherNet/IP и Modbus/TCP, последовательный интерфейс Modbus
PROFINET, CANopen RJ45, подключение шлейфом (Daisy Chain); Sub-D или винтовой клеммник, Profibus DP V1, EtherCAT, DeviceNet

Взаимодействие с внешней системой управления

Графический терминал на двери шкафа
Клеммник для подключения цепей управления внутри шкафа
Возможность расширения клеммника цепей управления
Чтение параметров через разъем USB

Тип преобразователя частоты

ATV960●●●Q4X1 (2)
62

Страница

(1) СДПМ - синхронный двигатель с постоянными магнитами

(2) Для заказа преобразователей частоты серий ATV960 и ATV980 обращайтесь в Schneider Electric.

Комплектные преобразователи частоты и относящееся к ним дополнительное оборудование и аксессуары предлагаются только после предварительной технической проработки специалистами Schneider Electric

- Нефтегазовая промышленность
- Металлургия, добыча полезных ископаемых
- Пищевая промышленность
- Водоподготовка, водоснабжение и водоотведение



90...800

Комплектный преобразователь частоты с возможностью рекуперации энергии в сеть, с активным выпрямителем, THDI < 5%

Комплектный преобразователь частоты с возможностью рекуперации энергии в сеть в стандартной комплектации
 Комплектный преобразователь частоты с дополнительными опциями в соответствии с документацией
 Комплектная система управления, разработанная в соответствии с требованиями заказчик

IP 23
 IP 54 с разделением потоков охлаждающего воздуха

0.1...500 Гц
 По пяти точкам, энергосберегающий с контуром скорости, в разомкнутой системе, в замкнутой системе

СДПМ, высокодинамичный СДПМ, СДПМ в замкнутой системе, реактивный двигатель

Сдвоенный порт EtherNet/IP и Modbus/TCP, последовательный интерфейс Modbus
 PROFINET, CANopen RJ45, подключение шлейфом (Daisy Chain); Sub-D или винтовой клеммник, Profibus DP V1, EtherCAT, DeviceNet

Графический терминал на двери шкафа
 Клеммник для подключения цепей управления внутри шкафа
 Возможность расширения клеммника цепей управления
 Чтение параметров через разъем USB

ATV980●●●Q4X1 (2)

66



Серия преобразователей частоты Altivar Process

Автоматизация технологических процессов

Преобразователи частоты Altivar Process ATV900 со степенью защиты IP 21, IP23, IP 54 или IP 55 предназначены для управления трехфазными асинхронными и синхронными электродвигателями, используемыми в технологических установках различных отраслей промышленности:

- Водоподготовка, водоснабжение и водоотведение
- Нефтегазовая промышленность
- Металлургия и добыча полезных ископаемых
- Пищевая промышленность

Серия преобразователей частоты Altivar Process 900 разработана для получения максимальной производительности оборудования в сочетании с исключительными алгоритмами управления двигателями и возможностями интеграции в системы управления и контроля.

Предлагаются специализированные прикладные функции для оборудования, применяемого в различных отраслях промышленности:

- Возможность управления электродвигателями любых типов
- Работа в режиме "ведущий - ведомый" при любом способе соединения узлов механизмов (жесткое или эластичное соединение)
- Сетевые сервисы обеспечивают продолжение работы даже в случае разрыва соединения
- Интегрированный веб-сервер и журнал событий уменьшают время простоя, позволяя быстро диагностировать и устранить неисправность или выполнить плановое техническое обслуживание

Объединение возможностей преобразователей частоты Altivar Process ATV900 и комплексных систем управления Schneider Electric, как Foxboro Evo (при автоматизации непрерывных процессов) или M580 ePAC (при построении гибридных систем), позволяет предложить высокоэффективное, законченное решение по автоматизации и управлению, снижая суммарные затраты на внедрение и обслуживание оборудования.

Такое решение обеспечивает надежность и целостность процессов эксплуатации, упрощает работу обслуживающего персонала, сокращает затраты на поиск неисправностей и помогает предотвращать их появление, контролируя состояние оборудования и напоминая о необходимости проведения плановых работ по техническому обслуживанию. Возможности системы позволяют получать значительный объем текущей информации и на основании данных объективного контроля и вносить коррективы в управление технологическим процессом, учитывая производительность и энергоэффективность.

Используя типовые функциональные возможности (FDT/DTM, Ethernet, ...), предлагается сбалансированное и гибкое решение, обеспечивающее технологический процесс простой и доступной по затратам системой управления

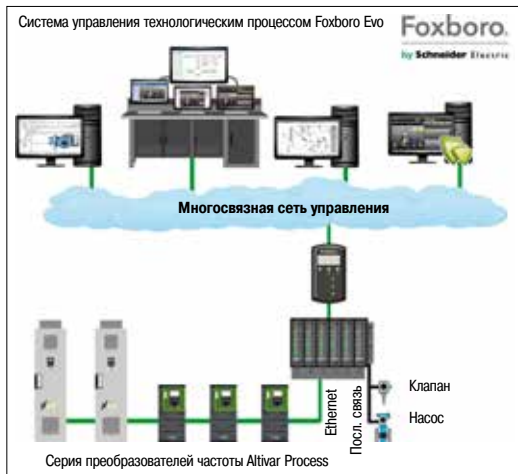

Преобразователи частоты Altivar Process в системе управления Foxboro Evo

Нефтегазовая промышленность

- Добыча углеводородного сырья:
 - Буровые
 - Установки добычи нефтепродуктов
 - Водоподготовка и закачка пластовой воды
 - Хранилища сырой нефти
 - Нефтеочистные сооружения
 - Перекачка нефти и нефтепродуктов
 - Продуктохранилища
 - Переработка нефтепродуктов
 - DOF (Digital Oil Field) - интеллектуальные системы контроля разработки нефтяных месторождений

Применение

- PCP (Progressive Cavity Pump) - винтовые насосы скважин
- ESP (Electrically Submersible Pump) - скважинные насосы с электроприводом
- Штанговые глубинные насосы
- Буровые насосы
- Роторы буровых установок, верхний привод
- Буровые лебедки
- Компрессорные установки регазификации





Автоматизация технологических процессов (продолжение)

Металлургия и добыча полезных ископаемых

- Разработка полезных ископаемых открытым или подземным способом
- Перегрузка и хранение
- Обогащение сырья
- Разделение на фракции
- Транспортировка
- Производство клинкера
- Производство цемента

Применение

- Протяженные транспортные системы
- Лопастно - колесные экскаваторы
- Специализированное грузоподъемное оборудование:
 - Рудно - козловые краны
 - Грейферные краны
- Дробилки
- Мельницы (шаровые, самоистирания и самоизмельчения)
- Спиральные и магнитные сепараторы
- Шихтовочные машины и укладчики
- Корабельные загрузчики
- Самоходные угольные комбайны
- Вибрационные питатели
- Измельчители
- Конвейеры
- Сушильные барабаны
- Сепараторы вертикальных валковых мельниц



Пищевая промышленность

- Пищевое производство
- Агропромышленный комплекс

Применение

- Конвейеры
- Смесители
- Измельчители
- Центрифуги
- Сушильные барабаны



Водоподготовка, водоснабжение и водоотведение

- Очистные сооружения
- Станции водоподготовки

Применение

- Оборудование отстойных бассейнов



Система охлаждения
с разделением потоков воздуха

Общие сведения о преобразователе частоты

Преобразователи частоты Altivar Process ATV900 позволяют более полно использовать возможности оборудования и снижать эксплуатационные расходы благодаря оптимизации энергопотребления и удобству использования

Преобразователи частоты Altivar Process ATV900 обладают большим набором аппаратных и программных средств. В частности, интегрированы или могут быть добавлены:

- Функции безопасности и автоматического управления, соответствующие требованиям, предъявляемым к системам контроля большинства технологических установок
- Дополнительные коммуникационные модули, позволяющие использовать преобразователь частоты в системах, построенных с использованием основных промышленных протоколов
- Количество конфигурируемых входов-выходов, достаточное для реализации управления
- Понятный алгоритм ввода в эксплуатацию с использованием графического терминала
- Местный и дистанционный контроль параметров с использованием встроенного веб-сервера
- Режимы энергосбережения, обеспечение низкого уровня искажений питающей сети
- Встроенный фильтр ЭМС
- В зависимости от исполнения, преобразователи частоты Altivar Process ATV900 предлагаются в нескольких вариантах исполнения по типу монтажа и с различными степенями защиты:
- Преобразователи частоты для настенного монтажа, степень защиты IP 21, диапазон мощности от 0.75 кВт до 160 кВт, с возможностью монтажа без оболочки в электропомещении, либо с установкой в шкаф
- Преобразователи частоты для настенного монтажа, степень защиты IP 55, диапазон мощности от 0.75 кВт до 90 кВт, готовые к эксплуатации в неблагоприятных условиях в помещении либо при наружной установке для уменьшения длины кабеля двигателя. Преобразователи частоты для настенного монтажа со степенью защиты IP 55 могут комплектоваться разъединителем
- Преобразователи частоты для напольной установки, со степенью защиты IP 21 и IP 54, диапазон мощности от 110 кВт до 315 кВт, комплектное устройство с минимальными габаритными размерами, с возможностью применения в обычных или неблагоприятных условиях окружающей среды

Преобразователи частоты для напольной установки

Преобразователи частоты напольного исполнения со степенью защиты IP 21 содержат:

- Силовую часть и блок управления
- Предохранители для защиты полупроводниковых элементов
- Сетевые дроссели
- Фильтры dU/dt
- Отдельные шины для подключения кабелей питающей сети и кабелей двигателя

Преобразователи частоты со степенью защиты IP 54 дополнительно содержат:

- Разъединитель с рукояткой, вынесенной на дверь шкафа
- Систему разделения потоков воздуха охлаждения силовой части и цепей управления, для работы в условиях очень сильного загрязнения и оптимизации теплового режима

Преобразователи частоты Altivar Process мощностью от 110/90 кВт до 800/630 кВт могут предлагаться как комплектная система электропривода, оснащенная дополнительным оборудованием и аксессуарами в соответствии с техническим требованиями заказчика

Условия эксплуатации (преобразователи частоты стандартного исполнения)

Преобразователи частоты Altivar Process разработаны для применения в самых тяжелых условиях.

- Температура окружающей среды при работе:
 - Преобразователи частоты для настенного монтажа:
 - IP21: от -15 до +50 °C без корректировки, от +50 до +60 °C с уменьшением выходного тока
 - IP55: от -15 до +40 °C без корректировки, от +40 до +50 °C с уменьшением выходного тока
 - патентованный набор выносного монтажа для отвода тепла от силовой части преобразователя частоты при установке в шкафу (см. стр. 23)
 - Преобразователи частоты для напольной установки IP 21/IP 54:
 - от 0 до +40 °C без корректировки характеристик
 - от +40 до +50 °C с уменьшением выходного тока
- Температура окружающей среды при хранении и транспортировке: от -40 до +70 °C
- Высота над уровнем моря:
 - 0 - 1000 м без корректировки характеристик
 - 1000 - 4800 м с уменьшением тока на 1% при увеличении высоты на 100 м
- Условия эксплуатации:
 - По агрессивным средам: класс 3С3 в соответствии с МЭК (IEC)/EN 60721
 - По механическим воздействиям: класс 3S3 в соответствии с МЭК (IEC)/EN 60721
 - Платы с электронными компонентами имеют защитное покрытие
- Степень защиты и условия применения:
 - IP 21, для настенного монтажа в электропомещениях или оболочках (шкафах)
 - IP 55, для настенного монтажа, с защитой от пыли и водяных струй
 - IP 21, для напольной установки
 - IP 54, для напольной установки, с защитой от пыли и водяных брызг



Altivar Process: искажение кривой тока, потребляемого из сети

Общие сведения о преобразователе частоты (продолжение)

Энергоэффективность

Преобразователи частоты Altivar Process ATV900 оптимизируют потребление электроэнергии, уменьшая величину потребляемого из сети тока:

- Преобразователи частоты стандартного исполнения:
 - THDI ≤ 48% в диапазоне нагрузки от 80 до 100%, позволяют получить оптимальный коэффициент мощности в широком диапазоне изменения частоты вращения механизма
 - Преобразователи частоты с низким содержанием гармоник соответствуют требованиям стандарта IEEE 519

Экологические стандарты

Преобразователи частоты Altivar Process ATV900 разработаны в соответствии с требованиями европейских директив по защите окружающей среды, в том числе только планируемых к вводу в действие:

- RoHS-2 (1)
- REACH (2) с изменениями и дополнениями (не содержащие галогенов проводники и пластиковые изделия)
- PEP (Product Environmental Profile) - экологический паспорт, содержащий информацию о применяемых материалах, процентном соотношении материалов, пригодных к переработке и их опасности для окружающей среды
- EoL (End of Life Instruction), требования по утилизации продукции (3)
- Более 70% применяемых материалов могут быть переработаны
- Энергоэффективность: уменьшение потребления электроэнергии до 30%

Электромагнитная совместимость (ЭМС)

При разработке преобразователя частоты учитывались требования стандартов по электромагнитной совместимости, что существенно упрощает процесс установки и подключения оборудования, а также экономит средства благодаря маркировке CE, гарантирующей соблюдение требований нормативных документов

Преобразователи частоты Altivar Process соответствуют стандартам для категорий применения C2 или C3, за исключением типоразмеров ATV930●●●M3 и ATV930●●●M3C. Для соответствия более жестким требованиям, преобразователи частоты могут комплектоваться внешними фильтрами ЭМС, предлагаемыми в качестве дополнительного оборудования (см. стр. 46)

Установка/Обслуживание

Преобразователи частоты Altivar Process ATV900 могут быть адаптированы к любым условиям установки:

- Одноточечная установка, комплектные устройства либо интеграция в iMCC
- Степень защиты IP 21, IP23, IP 54 и IP 55
- Простота установки отдельных преобразователей частоты и комплектных устройств:
 - Кабельные вводы оснащены разъемами Romex для силовых кабелей и кабелей управления, что позволяет полностью соответствовать требованиям ЭМС
 - Цветовая кодировка разъемов и клемм
 - Применение с длинным кабелем: до 150 м экранированного кабеля с встроенным фильтром ЭМС при соответствии категории C3
 - Управление асинхронными и синхронными двигателями в разомкнутой и замкнутой системе, диапазон выходной частоты 0.1 - 500 Гц
 - Управление специальными двигателями: реактивные синхронные двигатели, двигатели с коническим ротором
 - Низкие расходы на текущую эксплуатацию благодаря эргономичной конструкции:
 - Требуемое время на замену вентиляторов - менее 5 минут
 - Для обслуживания не требуется специальный инструмент
 - Короткий список запасных частей
 - Встроенный веб-сервер:
 - Простота использования благодаря стандартным сервисам и процедурам
 - Прямой доступ из любой точки мира к параметрам контроля и управления:
 - Чтение значений параметров
 - Внесение изменений в конфигурацию
 - Изменение настроек преобразователя частоты
 - Изменение состояния преобразователя частоты

(1) Европейская директива, 2002/95/EC, Restriction Of Hazardous Substances (вводится в действие с 2016), запрещает применение определенных материалов при изготовлении оборудования
(2) Registration, Evaluation, Authorization, Restriction of Chemicals; Парламент EU 1907/2006
(3) В соответствии с МЭК (IEC) 62635

Функциональные возможности

Программное обеспечение преобразователей частоты Altivar Process ATV900 позволяет сконфигурировать большое количество прикладных функций для всех сегментов рынка, учитывая особенности технологических процессов

Функции контроля технологического процесса

- Эффективное управление двигателем с перегрузкой по моменту до 180% Мн в разомкнутой или замкнутой системе регулирования
- Возможность работы с асинхронными, синхронными и специальными двигателями, независимо от класса эффективности и производителя. Двигатели с постоянными магнитами, высокомоментные двигатели, двигатели с коническим ротором, реактивные двигатели
- Интегрированный двойной порт EtherNet/IP и Modbus TCP, кибербезопасность (Achilles Level 2)
- Удобство использования в системах автоматизации PlantStruxure и Foxboro Evo
- Энергоэффективность, контроль отклонения энергопотребления системы от номинального значения
- Адаптация к особенностям технологического процесса
- Встроенные функции безопасности STO, сертифицированные по SIL3
- Режим работы «ведущий - ведомый» и распределение нагрузки между преобразователями частоты:
 - распределение моментов при жестком соединении элементов привода
 - распределение моментов при эластичном соединении элементов привода
- Доступ к технической документации посредством динамического QR кода
- Измерения в режиме реального времени с архивацией и возможностью настройки информационной панели
- Функции предупреждения о необходимости технического обслуживания (например, контроля температуры при помощи датчиков PT 100/1000, отслеживание времени работы вентиляторов)

Функции энергоменеджмента

Программное и аппаратное обеспечение преобразователей частоты Altivar Process ATV900 позволяет выполнять учет энергопотребления с погрешностью не более 5%, основываясь на измерении параметров двигателя и питающей сети, и позволяя анализировать соотношение потребляемой энергии с производительностью технологического оборудования:

- Контроль изменения потребляемой энергии в функции времени для обеспечения качества работы технологического оборудования и повышения его надежности
- Предоставление полезной информации, позволяющей оценить соотношение между потребленной энергией и выполненной полезной работой:
 - Основные показатели:
 - Удельное потребление энергии
 - Удельная производительность оборудования

Обслуживающему персоналу предоставляется возможность контролировать и анализировать мощность, потребляемую из сети, объем выполненной работы, а также удельные показатели как непосредственно на графическом терминале преобразователя частоты, так и в системе управления технологическим процессом

Функции безопасности и контроля состояния оборудования

Интегрированная функция безопасности STO и функции контроля позволяют обеспечить защиту оборудования и обслуживающего персонала

- Достоинства:
 - Экономия времени при проектировании и изготовлении технологического оборудования
 - Меньшее количество элементов системы и кабельных трасс
 - Оптимизация габаритных размеров установки
 - Легкость ввода в эксплуатацию
 - Дополнительные преимущества для эксплуатации и обслуживания: ограничение времени поиска неисправности при незапланированной остановке и, таким образом, сокращение времени простоя
 - Оптимальные возможности для проведения работ по техническому обслуживанию
- Соответствие стандартам МЭК (IEC)/EN 61508, ISO 13849, МЭК (IEC)/EN 61800-5-2
- Интегрированная функция STO (Safe Torque Off), сертификация по SIL3, уровень Ple
- Мониторинг циклов работы оборудования для предотвращения преждевременного износа



Использование библиотек DTM для преобразователей частоты Altivar Process в среде конфигурирования Unity Pro



Экран авторизации интегрированного веб-сервера

Применение в системах управления

Коммуникационные шины и сети

- Modbus/TCP и EtherNet/IP (сдвоенный порт), Modbus:
- Стандартные коммуникационные протоколы Modbus и Ethernet
- Подключение средств конфигурирования и управления
- Управление и мониторинг параметров преобразователя частоты Altivar Process ATV900 стандартными средствами систем управления технологическим процессом (контроллеры, SCADA, панели, другое оборудование) с предоставлением возможностей как чтения, так и записи
- Функции диагностики и сетевого управления
- Сервисы Ethernet:
- SNMP, SNTIP, BootP & DHCP, IP v6, кибербезопасность, FDR
- Открытая топология сетей Ethernet

Конфигурирование с использованием программной среды

- Применение технологии FDT/DTM (см. стр. 27):
- Конфигурирование, диагностика и управление преобразователем частоты в среде программирования Foxboro Evo или Unity Pro

Диалоговые средства и средства конфигурирования

- Выносной графический терминал (см. стр. 24):
- Конфигурирование и управление преобразователем частоты
- Отображение текущих значений и состояния преобразователя частоты и двигателя (токи, напряжения, состояние входов-выходов, каналы задания и управления, и так далее)
- Сохранение и загрузка конфигураций
- Возможность перезаписи текущей конфигурации преобразователя частоты с использованием персонального компьютера или другого преобразователя частоты
- Дистанционное управление с использованием дополнительного оборудования и аксессуаров (см. стр. 25)
- Подключение к нескольким преобразователям частоты при помощи многоточечного соединения (см. стр. 25)
- Интегрированный веб-сервер (см. стр. 26):
- Возможность доступа с любого персонального компьютера, планшета, смартфона или иного аналогичного устройства, посредством веб-браузера
- Диагностика с использованием средств коммуникации в режиме реального времени
- Чтение/Запись параметров
- Программное обеспечение SoMove (см. стр. 27):
- Полный доступ к параметрам конфигурирования, возможность настройки и диагностики преобразователей частоты Altivar Process ATV900

Сервисные функции

Преобразователи частоты Altivar Process ATV900 содержат сервисные функции, позволяющие максимально экономить время при выполнении работ с оборудованием:

- Легкость соединения с внешними устройствами:
- Ethernet (сдвоенный порт), веб-сервер
- Энергоменеджмент
- Проведение технического обслуживания в соответствии с данными о текущем состоянии
- 3 QR-кода:
 - 1: Доступ к техническим характеристикам оборудования
 - 2: Прямой доступ к описанию функций
 - 3: QR-код, отображаемый при появлении неисправности (графический терминал засвечен красным цветом) - идентификация неисправности, возможные причины и способы устранения



ATV930●●●N4F, ATV950●●●N4, ATV950●●●N4E, ATV930●●●M3

Возможность выбора

Преобразователи частоты Altivar Process ATV900 стандартного исполнения предлагаются для мощного ряда двигателей от 0.75 кВт до 315 кВт при трехфазном напряжении питающей сети 200 - 240 В и 380 - 480/440 В

Трехфазное напряжение питающей сети	Мощность двигателя	Степень защиты	Каталожный номер
200 - 240 В	0.75 кВт - 75 кВт	IP 21	ATV930U07M3 - D45M3
			ATV930D30M3C - D75M3C
380 - 480 В	0.75 кВт - 315 кВт	IP 21	ATV930U07N4 - D90N4
		IP 21	ATV930D55N4C - C16N4C
		IP 55	ATV950U07N4 - D90N4 ATV950U07N4E - D90N4E (1)
380 - 440 В	110 кВт - 315 кВт	IP 21	ATV930C1 1N4F - C31N4F
		IP 54	ATV950C1 1N4F - C31N4F

(1) Встроенный разъединитель.

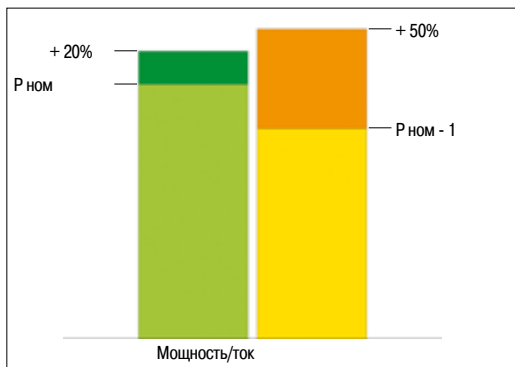

Нормальный и Тяжелый режимы работы

Преобразователи частоты Altivar Process могут ATV900 применяться в одном из двух возможных режимов работы, что позволяет оптимизировать выбор преобразователя частоты по мощности в соответствии с характером нагрузки

Возможные режимы работы:

- Нормальный режим работы (Normal duty, ND): для использования в составе технологического оборудования, не предполагающего значительные перегрузки во время работы (до 120%), мощность двигателя не превышает номинальную мощность преобразователя частоты
- Тяжелый режим работы (Heavy duty, HD): для использования в составе технологического оборудования, требующего значительной перегрузочной способности (до 150%). При выборе преобразователя частоты его мощность выбирается на один типоразмер больше номинальной мощности двигателя

Дополнительное оборудование и аксессуары

Преобразователи частоты Altivar Process ATV900 могут оснащаться дополнительным оборудованием и аксессуарами, позволяющими значительно расширить функциональные возможности и обеспечить простую интеграцию в системы управления технологическими процессами

Аксессуары

- Для преобразователя частоты:
 - Комплект вентиляторов (см. стр. 23)
- Для выносного графического терминала:
 - Комплект монтажа на дверь шкафа (см. стр. 25)
 - Принадлежности для многоточечного подключения к портам RJ45 нескольких преобразователей частоты (см. стр. 25)

Дополнительное оборудование

- Модули (см. стр. 33):
 - Расширения дискретных и аналоговых входов-выходов:
 - 2 аналоговых входа
 - 6 дискретных входов
 - 2 дискретных выхода
 - Расширения релейных выходов:
 - 3 выхода с нормально открытыми контактами
 - Коммуникационные:
 - CANopen: с разъемами RJ45 для подключения шлейфом, с разъемами типа SUB-D, клеммник с 5 винтовыми зажимами
 - PROFINET
 - Profibus DP V1
 - EtherCAT
 - DeviceNet
- Модули подключения датчиков обратной связи по скорости (см. стр. 32):
 - Интерфейсная карта датчика с импульсными выходами 5/12 В
 - Интерфейсная карта резольвера
 - Интерфейсная карта датчика с аналоговыми выходами
- Тормозные модули и тормозные сопротивления (см. стр. 40)
- Пассивные фильтры (см. стр. 44)
- Дополнительные входные фильтры ЭМС (см. стр. 48)
- Фильтры между преобразователем частоты и двигателем:
 - Фильтры dU/dt (см. стр. 50)
 - Синусные фильтры (см. стр. 52)
 - Фильтры синфазных помех (см. стр. 54)

Варианты комплектации

Schneider Electric предлагает оптимальные сочетания коммутационной и защитной аппаратуры (автоматические выключатели, контакторы) для преобразователей частоты Altivar Process ATV900 (см. стр. 56). При необходимости применения в сетях с расчетным током короткого замыкания до 100 кА, обращайтесь в компанию Schneider Electric

Преобразователи частоты

Altivar Process ATV900

Преобразователи частоты шкафного исполнения



ATV960C31Q4X1



Комплектная система управления
на основе преобразователя
частоты шкафного исполнения
ATV960C50Q4X1

Комплектные преобразователи частоты

Комплектные преобразователи частоты Altivar Process ATV900 позволяют гибко реагировать на изменяющиеся требования заказчиков из различных отраслей промышленности. В зависимости от сложности поставленной задачи, возможны различные схемные и технологические решения.

Дополнение комплектного преобразователя частоты дополнительным оборудованием и аксессуарами из типового перечня

Самый простой вариант доработки комплектного преобразователя частоты стандартного исполнения. Преобразователь частоты Altivar Process ATV900 в стандартной комплектации быстро и легко оснащается дополнительным оборудованием и аксессуарами в соответствии с требованиями заказчика.

Данный вариант исполнения, благодаря типовому ряду дополнительного оборудования, позволяет до минимума сократить срок поставки и предложить полностью адаптированную и готовую к эксплуатации комплектную систему управления электродвигателем.

В качестве дополнительного оборудования предлагается:

- Увеличение степени защиты (IP54)
- Цоколь для преобразователя частоты напольной установки
- Дополнительная секция, с возможностью ввода/вывода кабеля как снизу, так и сверху
- Освещение и обогрев шкафа
- Переключатель «Местное/Дистанционное» на двери шкафа
- Вывод порта Ethernet на дверь шкафа
- Модули расширения и дополнительные клеммники подключения дискретных и аналоговых входов/выходов и релейных выходов
- Коммуникационные модули для подключения к шинам и сетям
- Сертифицированная SIL3 функция останова в соответствии с категорией 0 или 1
- Показывающие приборы на двери шкафа
- Контрольные лампы на двери шкафа
- Контроль температуры обмоток и подшипников электродвигателя
- Управление обогревом двигателя
- Установка в шкаф автоматического выключателя
- Моторный привод для автоматического выключателя
- Катушка минимального напряжения в автоматическом выключателе
- Фильтр dU/dt (может входить в стандартную комплектацию в зависимости от типоразмера, тип фильтра зависит от длины кабеля двигателя)
- Подключение датчика обратной связи по скорости
- Настройки для напряжения 415 В + 10%
- Таблички безопасности на языке страны поставки оборудования

Выполнение дополнительной инженерной проработки комплектного преобразователя частоты

«Инжиниринговый» комплектный преобразователь частоты предполагает установку в шкаф, в дополнение к стандартному перечню опций, иного оборудования в соответствии с требованиями заказчика, а также подготовка к применению в нестандартных условиях эксплуатации. Доступны следующие опции:

- Возможность применения преобразователя частоты в сетях с нестандартными параметрами
- Цвет шкафа в соответствии с требованиями заказчика
- Дистанционный мониторинг состояния преобразователя частоты
- Подготовка к подключению по 12-пульсной схеме
- Изготовление комплектного преобразователя частоты без вводного разъединителя
- Увеличение расчетного тока короткого замыкания до 100 кА
- Вход охлаждающего воздуха через заднюю стенку шкафа
- Изменение цвета изоляции проводников
- Комплект документации и маркировка в соответствии с требованиями заказчика
- Подготовка для использования в сетях с изолированной нейтралью
- Контакт по выходу преобразователя частоты
- Усиленная или морская упаковка



Исполнение комплектного преобразователя частоты в соответствии с требованиями заказчика

Комплектные преобразователи частоты (продолжение)

Разработка преобразователя частоты в соответствии с требованиями заказчика

Полная инженерная проработка, включая возможность согласования с проектными требованиями заказчика, для полного соответствия самым жестким техническим условиям

Типовые варианты исполнения:

- Многодвигательный привод (несколько преобразователей частоты в одном устройстве)
- Альтернативная система охлаждения
- Возможность установки в шкафы различных комплектаций и габаритных размеров
- Нестандартные габаритные размеры комплектного устройства
- И так далее...

Для получения дополнительной информации обращайтесь в представительство компании Schneider Electric

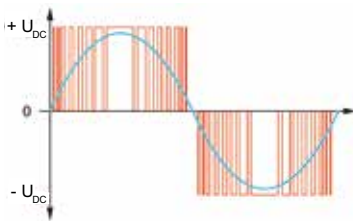

Двухуровневая технология

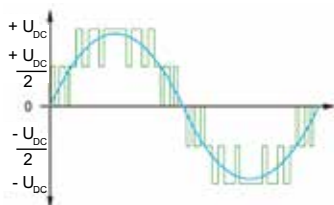

Трехуровневая технология

Преобразователи частоты с низким уровнем гармоник

Новая топология позволяет снизить уровень THD(i) до 2 %

Трехуровневая топология: увеличение срока службы двигателя

Трехуровневая топология активного выпрямителя позволяет значительно уменьшить негативное влияние на двигатель по сравнению с другими преобразователями частоты с низким содержанием гармоник, использующими стандартные схемные решения. Адаптация напряжения на шине постоянного тока позволяет значительно увеличить срок службы двигателя

Трехуровневая топология: уменьшение потерь

По сравнению с традиционными схемами построения активного выпрямителя, при применении трехуровневой топологии увеличивается частота коммутации и, одновременно, уменьшается токовая нагрузка

Трехуровневая топология: минимальные габаритные размеры

Значительным преимуществом трехуровневой топологии является уменьшение габаритных размеров элементов фильтра. Благодаря увеличению частоты коммутации и расположению элементов в канале принудительного воздушного охлаждения, габариты фильтра минимальны

Преобразователи частоты

Altivar Process ATV900

Трехфазное напряжение питания 200 - 240 В, 50/60 Гц



ATV930D11M3



ATV930D15M3



ATV930D30M3

Степень защиты IP 21, исполнение для настенного монтажа (1)										
Двигатель		Сеть				Altivar Process ATV900				
Мощность в соответствии с заводской табличкой (2)		Линейный ток (3)		Полная мощность	Макс. линейный ток K3 Isc	Макс. ток в установившемся режиме (2)	Макс. переходный ток в течение 60 секунд	Каталожный номер (1)	Масса	
ND: Нормальный режим (4)	HD: Тяжелый режим (5)	200 В	240 В	240 В						
кВт	л.с.	А	А	кВА	кА	А	А		кг	
Трехфазное напряжение питания 200 - 240 В, 50/60 Гц										
ND	0.75	1	3	2.6	1.1	50	4.6	5.5	ATV930U07M3	4.3
HD	0.37	0.5	1.7	1.5	0.6	50	3.3	5		
ND	1.5	2	5.9	5	2.1	50	8	9.6	ATV930U15M3	4.3
HD	0.75	1	3.3	3	1.2	50	4.6	6.9		
ND	2.2	3	8.4	7.2	3	50	11.2	13.4	ATV930U22M3	4.5
HD	1.5	2	6	5.3	2.2	50	8	12		
ND	3	—	11.5	9.9	4.1	50	13.7	16.4	ATV930U30M3	4.5
HD	2.2	3	8.7	7.6	3.2	50	11.2	16.8		
ND	4	5	15.1	12.9	5.4	50	18.7	22.4	ATV930U40M3	4.6
HD	3	—	11.7	10.2	4.2	50	13.7	20.6		
ND	5.5	7.5	20.2	17.1	7.1	50	25.4	30.5	ATV930U55M3	7.7
HD	4	5	15.1	13	5.4	50	18.7	28.1		
ND	7.5	10	27.1	22.6	9.4	50	32.7	39.2	ATV930U75M3	13.8
HD	5.5	7.5	20.1	16.9	7	50	25.4	38.1		
ND	11	15	39.3	32.9	13.7	50	46.8	56.2	ATV930D11M3	13.8
HD	7.5	10	27.2	23.1	9.6	50	32.7	49.1		
ND	15	20	52.6	45.5	18.9	50	63.4	76.1	ATV930D15M3	27.3
HD	11	15	40.1	34.3	14.3	50	46.8	70.2		
ND	18.5	25	66.7	54.5	22.7	50	78.4	94.1	ATV930D18M3	27.3
HD	15	20	53.1	44.9	18.7	50	63.4	95.1		
ND	22	30	76.0	64.3	26.7	50	92.6	111.1	ATV930D22M3	27.3
HD	18.5	25	64.8	54.5	22.7	50	78.4	117.6		
ND	30	40	104.7	88.6	36.8	50	123	147.6	ATV930D30M3	57.6
HD	22	30	78.3	67.1	27.9	50	92.6	138.9		
ND	37	50	128.0	107.8	44.8	50	149	178.8	ATV930D37M3	57.6
HD	30	40	104.7	88.6	36.8	50	123	184.5		
ND	45	60	155.1	130.4	54.2	50	176	211.2	ATV930D45M3	57.6
HD	37	50	128.5	108.5	45.1	50	149	223.5		

Степень защиты IP 21, без тормозного прерывателя, исполнение для настенного монтажа (1)										
Двигатель		Сеть				Altivar Process ATV900				
Мощность в соответствии с заводской табличкой (2)		Линейный ток (3)		Полная мощность	Макс. линейный ток K3 Isc	Макс. ток в установившемся режиме (2)	Макс. переходный ток в течение 60 секунд	Каталожный номер (1)	Масса	
ND: Нормальный режим (4)	HD: Тяжелый режим (5)	200 В	240 В	240 В						
кВт	л.с.	А	А	кВА	кА	А	А		кг	
Трехфазное напряжение питания 200 - 240 В, 50/60 Гц										
ND	30	40	104.7	88.6	36.8	50	123	147.6	ATV930D30M3C	56.6
HD	22	30	78.3	67.1	27.9	50	92.6	138.9		
ND	37	50	128.0	107.6	44.8	50	149	178.8	ATV930D37M3C	56.6
HD	30	40	104.7	88.6	36.8	50	123	184.5		
ND	45	60	155.1	130.4	54.2	50	176	211.2	ATV930D45M3C	56.6
HD	37	50	128.5	108.5	45.1	50	149	223.5		
ND	55	75	189	161	61.1	50	211	253.2	ATV930D55M3C (6)	82
HD	45	60	156	134	50	50	176	264		
ND	75	100	256	215	83.7	50	282	338.4	ATV930D75M3C (6)	82
HD	55	75	189	161	61.1	50	211	316.5		

- (1) Преобразователи частоты Altivar Process ATV930●●●M3 не оснащаются фильтрами ЭМС. При необходимости могут устанавливаться внешние дополнительные фильтры ЭМС, позволяющие соответствовать самым жестким требованиям по электромагнитной совместимости
- (2) Значения приведены для номинальной частоты коммутации 4 кГц, преобразователи частоты до типоразмера ATV930D22M3 или 2.5 кГц, преобразователи частоты ATV930D30M3 - D45M3 и ATV930D30M3C - D75M3C, при использовании в продолжительном режиме работы. Для всех типоразмеров Altivar Process ATV900 частота коммутации может быть сконфигурирована. При значении настройки выше 2.5 или 4 кГц, в зависимости от типоразмера, преобразователь частоты будет автоматически уменьшать частоту коммутации при превышении порогового значения теплового состояния. При продолжительной работе преобразователя частоты с частотой коммутации выше номинальной, выходной ток должен быть уменьшен в соответствии с характеристиками, приведенными в документации на сайте Schneider Electric www.schneider-electric.com
- (3) Типовое значение для указанной мощности двигателя и максимального ожидаемого тока короткого замыкания Isc
- (4) Значения приведены для оборудования, предполагающего при работе возможность незначительной перегрузки (до 120%)
- (5) Значения приведены для оборудования, предполагающего при работе возможность существенной перегрузки (до 150%)
- (6) Преобразователи частоты поставляются со степенью защиты IP 00 для установки в оболочку. Для возможности настенного монтажа и получения степени защиты IP 21, необходимо применять защитный кожух VW3A9704

Примечание. Таблица выбора преобразователей частоты, дополнительного оборудования и аксессуаров приведена на странице 28.



ATV930D15N4



ATV930D30N4



ATV930D55N4

Степень защиты IP 21, категория C2 или C3, встроенный фильтр ЭМС, преобразователи частоты для настенного монтажа (1)

Двигатель	Сеть				Altivar Process		Каталожный номер	Масса		
	Мощность в соответствии с заводской табличкой (2)	Линейный ток (3)	Полная мощность	Макс. линейный ток K3 Isc	Макс. ток в установленном режиме (2)	Макс. переходный ток в течение 60 секунд				
ND: Нормальный режим (4) HD: Тяжелый режим (5)	380 В	480 В	380 В							
кВт	л. с.	А	А	кВА	кА	А	А	кг		
Трехфазное напряжение питания: 380...480 В, 50/60 Гц (4)										
ND	0.75	1	1.5	1.3	1.1	50	2.2	2.6	ATV930U07N4	4.500
HD	0.37	0.5	0.9	0.8	0.7	50	1.5	2.3		
ND	1.5	2	3	2.6	2.2	50	4	4.8	ATV930U15N4	4.500
HD	0.75	1	1.7	1.5	1.2	50	2.2	3.3		
ND	2.2	3	4.3	3.8	3.2	50	5.6	6.7	ATV930U22N4	4.500
HD	1.5	2	3.1	2.9	2.4	50	4	6		
ND	3	–	5.8	5.1	4.2	50	7.2	8.6	ATV930U30N4	4.600
HD	2.2	3	4.5	4	3.3	50	5.6	8.4		
ND	4	5	7.6	6.7	5.6	50	9.3	11.2	ATV930U40N4	4.600
HD	3	–	6	5.4	4.5	50	7.2	10.8		
ND	5.5	7.5	10.4	9.1	7.6	50	12.7	15.2	ATV930U55N4	4.700
HD	4	5	8	7.2	6.0	50	9.3	14		
ND	7.5	10	13.8	11.9	9.9	50	16.5	19.8	ATV930U75N4	7.700
HD	5.5	7.5	10.5	9.2	7.6	50	12.7	19.1		
ND	11	15	19.8	17	14.1	50	23.5	28.2	ATV930D11N4	7.700
HD	7.5	10	14.1	12.5	10.4	50	16.5	24.8		
ND	15	20	27	23.3	19.4	50	31.7	38	ATV930D15N4	13.600
HD	11	15	20.6	18.1	15.0	50	23.5	35.3		
ND	18.5	25	33.4	28.9	24	50	39.2	47	ATV930D18N4	14.200
HD	15	20	27.7	24.4	20.3	50	31.7	47.6		
ND	22	30	39.6	34.4	28.6	50	46.3	55.6	ATV930D22N4	14.300
HD	18.5	25	34.1	29.9	24.9	50	39.2	58.8		
ND	30	40	53.3	45.9	38.2	50	61.5	73.8	ATV930D30N4	28.000
HD	22	30	40.5	35.8	29.8	50	46.3	69.5		
ND	37	50	66.2	57.3	47.6	50	74.5	89.4	ATV930D37N4	28.200
HD	30	40	54.8	48.3	40.2	50	61.5	92.3		
ND	45	60	79.8	69.1	57.4	50	88	105.6	ATV930D45N4	28.700
HD	37	50	67.1	59.0	49.1	50	74.5	111.8		
ND	55	75	97.2	84.2	70	50	106	127.2	ATV930D55N4	57.500
HD	45	60	81.4	71.8	59.7	50	88	132		
ND	75	100	131.3	112.7	93.7	50	145	174	ATV930D75N4	59.000
HD	55	75	98.9	86.9	72.2	50	106	159		
ND	90	125	156.2	135.8	112.9	50	173	207.6	ATV930D90N4	59.500
HD	75	100	134.3	118.1	98.2	50	145	217.5		
ND	220	350	397	324	247	50	427	512	ATV930C22N4 (6)	172.000
HD	160	250	296	246	187	50	302	453		

(1) Фильтр ЭМС категории применения C2 для преобразователей частоты ATV930U07N4 - D45N4. Фильтр ЭМС категории применения C3 для преобразователей частоты ATV930D45N4 и большего типоразмера

(2) Значения приведены для номинальной частоты коммутации 4 кГц для ATV930U07N4 - ATV930D45N4 или 2.5 кГц для ATV930D55N4 - D90N4, при использовании в продолжительном режиме работы.

При значении настройки выше 2.5 или 4 кГц, в зависимости от типоразмера, преобразователь частоты будет автоматически уменьшать частоту коммутации при превышении порогового значения теплового состояния. При продолжительной работе преобразователя частоты с частотой коммутации выше номинальной, выходной ток должен быть уменьшен в соответствии с характеристиками, приведенными в документации на сайте Schneider Electric www.schneider-electric.com

(3) Типовое значение для указанной мощности двигателя и максимального ожидаемого тока короткого замыкания Isc

(4) Значения приведены для оборудования, предполагающего при работе возможность незначительной перегрузки (до 120%)

(5) Значения приведены для оборудования, предполагающего при работе возможность существенной перегрузки (до 150%)

(6) Преобразователи частоты поставляются со степенью защиты IP 00 для установки в оболочку. Для возможности настенного монтажа и получения степени защиты IP 21, необходимо применять защитный кожух, см. стр. 23

Примечание. Таблица выбора преобразователей частоты, дополнительного оборудования и аксессуаров приведена на странице 28.

Преобразователи частоты

Altivar Process ATV900

Трехфазное напряжение питания
380 - 480 В, 380 - 440 В, 50/60 Гц



ATV930C11N4C



ATV930C16N4F

Степень защиты IP 21, без тормозного прерывателя, категория С3, встроенный фильтр ЭМС, преобразователи частоты для настенного монтажа										
Двигатель		Сеть				Altivar Process ATV900				
Мощность в соответствии с заводской табличкой (1)		Линейный ток (2)		Полная мощность	Макс. линейный ток K3 Isc	Макс. ток (1) в установившемся режиме	Макс. переходный ток в течение 60 секунд	Каталожный номер	Масса	
		380 В	480 В							380 В
ND:	Нормальный режим (3)									
HD:	Тяжелый режим (4)									
кВт	л.с.	А	А	кВА	кА	А	А		кг	
Трехфазное напряжение питания: 380 - 480 В, 50/60 Гц (3)										
ND	55	75	97.2	84.2	70.0	50	106	127.2	ATV930D55N4C	56.500
HD	45	60	81.4	71.8	59.7	50	88	132		
ND	75	100	131.3	112.7	93.7	50	145	174.0	ATV930D75N4C	58.000
HD	55	75	98.9	86.9	72.2	50	106	159		
ND	90	125	156.2	135.8	112.9	50	173	207.6	ATV930D90N4C	58.500
HD	75	100	134.3	118.1	98.2	50	145	217.5		
ND	110	150	201	165	121.8	50	211	253	ATV930C11N4C (5)	82.000
HD	90	125	170	143	102.6	50	173	259.5		
ND	132	200	237	213	161.4	50	250	300	ATV930C13N4C (5)	82.000
HD	110	150	201	165	121.8	50	211	270		
ND	160	250	284	262	201.3	50	302	362	ATV930C16N4C (5)	82.000
HD	132	200	237	213	161.4	50	250	360		
ND	220	350	397	324	247	50	427	512	ATV930C22N4C (5)	172.000
HD	160	250	296	246	187	50	302	453		
ND	250	400	451	366	279	50	481	577	ATV930C25N4C (5)	203.000
HD	200	300	365	301	229	50	387	581		
ND	315	500	569	461	351	50	616	739	ATV930C31N4C (5)	203.000
HD	250	400	457	375	286	50	481	722		

Степень защиты IP 21, категория С3, встроенный фильтр ЭМС, преобразователи частоты напольного исполнения (6)										
Двигатель		Сеть				Altivar Process				
Мощность в соответствии с заводской табличкой (1)		Линейный ток (2)		Полная мощность	Макс. линейный ток K3 Isc	Макс. ток (1) в установившемся режиме	Макс. переходный ток в течение 60 секунд	Каталожный номер	Масса	
		380 В	400 В							380 В
ND:	Нормальный режим (3)									
HD:	Тяжелый режим (4)									
кВт	л.с.	А	А	кВА	кА	А	А		кг	
Трехфазное напряжение питания: 380 - 440 В, 50/60 Гц (3)										
ND	110	—	207	195	135	50	211	253	ATV930C11N4F	300
HD	90	—	174	164	113	50	173	260		
ND	132	—	250	232	161	50	250	300	ATV930C13N4F	300
HD	110	—	207	197	136	50	211	317		
ND	160	—	291	277	192	50	302	362	ATV930C16N4F	300
HD	132	—	244	232	161	50	250	375		
ND	200	—	369	349	242	50	370	444	ATV930C20N4F	400
HD	160	—	302	286	198	50	302	453		
ND	250	—	453	432	299	50	477	572	ATV930C25N4F	400
HD	200	—	369	353	244	50	370	555		
ND	315	—	566	538	373	50	590	708	ATV930C31N4F	400
HD	250	—	453	432	299	50	477	716		

- (1) Значения приведены для номинальной частоты коммутации 2,5 кГц, при использовании в продолжительном режиме работы. Для всех типоразмеров Altivar Process частота коммутации конфигурируется. При значении настройки выше 2,5 кГц преобразователь будет автоматически уменьшать частоту коммутации при превышении порогового значения теплового состояния. При продолжительной работе преобразователя с частотой коммутации выше номинальной, выходной ток должен быть уменьшен в соответствии с характеристиками, приведенными на сайте www.schneider-electric.com
- (2) Типовое значение для указанной мощности двигателя и максимального ожидаемого тока короткого замыкания Isc
- (3) Значения приведены для оборудования, предполагающего при работе возможность незначительной перегрузки (до 120%)
- (4) Значения приведены для оборудования, предполагающего при работе возможность существенной перегрузки (до 150%)
- (5) Преобразователи частоты поставляются со степенью защиты IP 00 для установки в оболочку. Для возможности настенного монтажа и получения степени защиты IP 21, необходимо применять защитный кожух, см. стр. 23. Доступ к силовым клеммам - в нижней части преобразователя частоты
- (6) Встроенный дроссель двигателя, максимальная длина экранированного кабеля 300 м (категория С3), неэкранированного кабеля - 450 м (категория С4)

Примечание. Таблица выбора преобразователей частоты, дополнительного оборудования и аксессуаров приведена на странице 28.



ATV950D15N4



ATV950D30N4



ATV950D55N4

Степень защиты IP 55, категория C2 или C3, встроенный фильтр ЭМС, преобразователи частоты для настенного монтажа (1)

Двигатель	Сеть			Altivar Process ATV900				Каталожный номер (6)	Масса	
	Мощность в соответствии с заводской табличкой (2)	Линейный ток (3)	Полная мощность	Макс. линейный ток K3 Isc	Макс. ток в установившемся режиме (2)	Макс. переходный ток в течение 60 секунд				
	380 В	480 В	380 В							
ND: Нормальный режим (4)										
HD: Тяжелый режим (5)										
	кВт	л.с.	А	кВА	кА	А	А		кг	
Трехфазное напряжение питания: 380 - 480 В, 50/60 Гц (4)										
ND	0.75	1	1.5	1.3	1.1	50	2.2	2.6	ATV950U07N4	10.5
HD	0.37	0.5	0.9	0.8	0.7	50	1.5	2.3		
ND	1.5	2	3	2.6	2.2	50	4	4.8	ATV950U15N4	10.5
HD	0.75	1	1.7	1.5	1.2	50	2.2	3.3		
ND	2.2	3	4.3	3.8	3.2	50	5.6	6.7	ATV950U22N4	10.5
HD	1.5	2	3.1	2.9	2.4	50	4	6		
ND	3	–	5.8	5.1	4.2	50	7.2	8.6	ATV950U30N4	10.6
HD	2.2	3	4.5	4	3.3	50	5.6	8.4		
ND	4	5	7.6	6.7	5.6	50	9.3	11.2	ATV950U40N4	10.6
HD	3	–	6	5.4	4.5	50	7.2	10.8		
ND	5.5	7.5	10.4	9.1	7.6	50	12.7	15.2	ATV950U55N4	10.7
HD	4	5	8	7.2	6.0	50	9.3	14		
ND	7.5	10	13.8	11.9	9.9	50	16.5	19.8	ATV950U75N4	13.7
HD	5.5	7.5	10.5	9.2	7.6	50	12.7	19.1		
ND	11	15	19.8	17	14.1	50	23.5	28.2	ATV950D11N4	13.7
HD	7.5	10	14.1	12.5	10.4	50	16.5	24.8		
ND	15	20	27	23.3	19.4	50	31.7	38	ATV950D15N4	19.6
HD	11	15	20.6	18.1	15	50	23.5	35.3		
ND	18.5	25	33.4	28.9	24	50	39.2	47	ATV950D18N4	20.6
HD	15	20	27.7	24.4	20.3	50	31.7	47.6		
ND	22	30	39.6	34.4	28.6	50	46.3	55.6	ATV950D22N4	20.6
HD	18.5	25	34.1	29.9	24.9	50	39.2	58.8		
ND	30	40	53.3	45.9	38.2	50	61.5	73.8	ATV950D30N4	50
HD	22	30	40.5	35.8	29.8	50	46.3	69.5		
ND	37	50	66.2	57.3	47.6	50	74.5	89.4	ATV950D37N4	50
HD	30	40	54.8	48.3	40.2	50	61.5	92.3		
ND	45	60	79.8	69.1	57.4	50	88	105.6	ATV950D45N4	50
HD	37	50	67.1	59	49.1	50	74.5	111.8		
ND	55	75	97.2	84.2	70	50	106	127.2	ATV950D55N4	87
HD	45	60	81.4	71.8	59.7	50	88	152		
ND	75	100	131.3	112.7	93.7	50	145	174	ATV950D75N4	87
HD	55	75	98.9	86.9	72.2	50	106	159		
ND	90	125	156.2	135.8	112.9	50	173	207.6	ATV950D90N4	87.7
HD	75	100	134.3	118.1	98.2	50	145	217.5		

(1) Фильтр ЭМС категории применения C2 для преобразователей частоты ATV950U07N4 - D45N4. Фильтр ЭМС категории применения C3 для преобразователей частоты ATV950D45N4 и большего типоразмера

(2) Значения приведены для номинальной частоты коммутации 4 кГц для ATV950U07N4 - ATV930D45N4 или 2.5 кГц для ATV950D55N4 - D90N4, при использовании в продолжительном режиме работы.

При значении настройки выше 2.5 или 4 кГц, в зависимости от типоразмера, преобразователь частоты будет автоматически уменьшать частоту коммутации при превышении порогового значения теплового состояния. При продолжительной работе преобразователя частоты с частотой коммутации выше номинальной, выходной ток должен быть уменьшен в соответствии с характеристиками, приведенными в документации на сайте Schneider Electric www.schneider-electric.com

(3) Типовое значение для указанной мощности двигателя и максимального ожидаемого тока короткого замыкания Isc

(4) Значения приведены для оборудования, предполагающего при работе возможность незначительной перегрузки (до 120%)

(5) Значения приведены для оборудования, предполагающего при работе возможность существенной перегрузки (до 150%)

(6) Кабельные вводы входят в комплект поставки

Примечание. Таблица выбора преобразователей частоты, дополнительного оборудования и аксессуаров приведена на странице 28.

Преобразователи частоты

Altivar Process ATV900

Трехфазное напряжение питания 380 - 480 В, 50/60 Гц



ATV950D15N4E



ATV950D30N4E



ATV950D55N4E

Степень защиты IP 55, категория C2 или C3, разъединитель серии Vario, встроенный фильтр ЭМС, преобразователи частоты для настенного монтажа (1)

Двигатель	Сеть			Altivar Process ATV900						
	Мощность в соответствии с заводской табличкой (2)	Линейный ток (3)	Полная мощность	Макс. линейный ток K3 Isc	Макс. ток в установившемся режиме (2)	Макс. переходный ток в течение 60 секунд	Каталожный номер	Масса		
		380 В	480 В	380 В						
ND: Нормальный режим (4)										
HD: Тяжелый режим (5)										
	кВт	л.с.	А	А	кВА	кА	А	А		
								кг		
Трехфазное напряжение питания: 380 - 480 В, 50/60 Гц (4)										
ND	0.75	1	1.5	1.3	1.1	50	2.2	2.6	ATV950U07N4E	10.5
HD	0.37	0.5	0.9	0.8	0.7	50	1.5	2.3		
ND	1.5	2	3	2.6	2.2	50	4	4.8	ATV950U15N4E	10.5
HD	0.75	1	1.7	1.5	1.2	50	2.2	3.3		
ND	2.2	3	4.3	3.8	3.2	50	5.6	6.7	ATV950U22N4E	10.5
HD	1.5	2	3.1	2.9	2.4	50	4	6		
ND	3	–	5.8	5.1	4.2	50	7.2	8.6	ATV950U30N4E	10.6
HD	2.2	3	4.5	4	3.3	50	5.6	8.4		
ND	4	5	7.6	6.7	5.6	50	9.3	11.2	ATV950U40N4E	10.6
HD	3	–	6	5.4	4.5	50	7.2	10.8		
ND	5.5	7.5	10.4	9.1	7.6	50	12.7	15.2	ATV950U55N4E	10.7
HD	4	5	8	7.2	6.0	50	9.3	14		
ND	7.5	10	13.8	11.9	9.9	50	16.5	19.8	ATV950U75N4E	13.7
HD	5.5	7.5	10.5	9.2	7.6	50	12.7	19.1		
ND	11	15	19.8	17	14.1	50	23.5	28.2	ATV950D11N4E	13.7
HD	7.5	10	14.1	12.5	10.4	50	16.5	24.8		
ND	15	20	27	23.3	19.4	50	31.7	38	ATV950D15N4E	19.6
HD	11	15	20.6	18.1	15	50	23.5	35.3		
ND	18.5	25	33.4	28.9	24	50	39.2	47	ATV950D18N4E	20.6
HD	15	20	27.7	24.4	20.3	50	31.7	47.6		
ND	22	30	39.6	34.4	28.6	50	46.3	55.6	ATV950D22N4E	20.6
HD	18.5	25	34.1	29.9	24.9	50	39.2	58.8		
ND	30	40	53.3	45.9	38.2	50	61.5	73.8	ATV950D30N4E	52
HD	22	30	40.5	35.8	29.8	50	46.3	69.5		
ND	37	50	66.2	57.3	47.6	50	74.5	89.4	ATV950D37N4E	52
HD	30	40	54.8	48.3	40.2	50	61.5	92.3		
ND	45	60	79.8	69.1	57.4	50	88	105.6	ATV950D45N4E	52
HD	37	50	67.1	59	49.1	50	74.5	111.8		
ND	55	75	97.2	84.2	70	50	106	127.2	ATV950D55N4E	89.3
HD	45	60	81.4	71.8	59.7	50	88	132		
ND	75	100	131.3	112.7	93.7	50	145	174	ATV950D75N4E	89.3
HD	55	75	98.9	86.9	72.2	50	106	159		
ND	90	125	156.2	135.8	112.9	50	173	207.6	ATV950D90N4E	90
HD	75	100	134.3	118.1	98.2	50	145	217.5		

(1) Фильтр ЭМС категории применения C2 для преобразователей частоты ATV950U07N4E - D45N4E. Фильтр ЭМС категории применения C3 для преобразователей частоты ATV950D45N4E и большего типоразмера

(2) Значения приведены для номинальной частоты коммутации 4 кГц для ATV950U07N4E - ATV930D45N4E или 2.5 кГц для ATV950D55N4E - D90N4E, при использовании в продолжительном режиме работы.

При значении настройки выше 2.5 или 4 кГц, в зависимости от типоразмера, преобразователь частоты будет автоматически уменьшать частоту коммутации при превышении порогового значения теплового состояния. При продолжительной работе преобразователя частоты с частотой коммутации выше номинальной, выходной ток должен быть уменьшен в соответствии с характеристиками, приведенными в документации на сайте Schneider Electric www.schneider-electric.com

(3) Типовое значение для указанной мощности двигателя и максимального ожидаемого тока короткого замыкания Isc.

(4) Значения приведены для оборудования, предполагающего при работе возможность незначительной перегрузки (до 120%)

(5) Значения приведены для оборудования, предполагающего при работе возможность существенной перегрузки (до 150%)

(6) Кабельные вводы входят в комплект поставки

Примечание. Таблица выбора преобразователей частоты, дополнительного оборудования и аксессуаров приведена на странице 28.



ATV950C31N4F

Степень защиты IP 54, категория С3, встроенный фильтр ЭМС, с разъединителем, преобразователи частоты для напольной установки (1)

Двигатель	Сеть				Altivar Process					
	Мощность в соответствии с завод. табличкой		Линейный ток (2)	Полная мощность	Макс. линейный ток K3 Isc	Макс. ток длительный	Макс. ток 60 секунд	Каталожный номер	Масса	
ND: Нормальный (3)	380 В 400 В		380 В							
HD: Тяжелый (4)										
	кВт	л.с.	A	A	кВА	кА	A	A	кг	
Трехфазное напряжение питания: 380 - 440 В, 50/60 Гц (3)										
ND 110	–	–	207	195	135	50	211	253	ATV950C11N4F	310
HD 90	–	–	174	164	113	50	173	260		
ND 132	–	–	250	232	161	50	250	300	ATV950C13N4F	310
HD 110	–	–	207	197	136	50	211	317		
ND 160	–	–	291	277	192	50	302	362	ATV950C16N4F	310
HD 132	–	–	244	232	161	50	250	375		
ND 200	–	–	369	349	242	50	370	444	ATV950C20N4F	420
HD 160	–	–	302	286	198	50	302	453		
ND 250	–	–	453	432	299	50	477	572	ATV950C25N4F	420
HD 200	–	–	369	353	244	50	370	555		
ND 315	–	–	566	538	373	50	590	708	ATV950C31N4F	420
HD 250	–	–	453	432	299	50	477	716		

Заменяемые элементы преобразователя частоты

Назначение	Преобразователи частоты	Каталожный номер	Масса, кг
Комплект для замены вентилятора, преобразователи частоты для настенного монтажа			
Вентилятор для преобразователей частоты IP21 и IP55, принадлежности, инструкция по установке	ATV930U07M3 - U40M3, ATV930U07N4 - U55N4, ATV950U07N4 - U55N4, ATV950U07N4E - U55N4E	VX5VPS1001	–
	ATV930U55M3, ATV930U75N4 - D11N4, ATV950U75N4 - D11N4, ATV950U75N4E - D11N4E	VX5VPS2001	–
	ATV930U75M3 - D11M3, ATV930D15N4 - D22N4, ATV950D15N4 - D22N4, ATV950D15N4E - D22N4E	VX5VPS3001	–
	ATV930D15M3 - D22M3, ATV930D30N4 - D45N4, ATV950D30N4 - D45N4, ATV950D30N4E - D45N4E	VX5VPS4001	–
	ATV930D30M3 - D45M3, ATV930D30M3C - D45M3C, ATV930D55N4 - D90N4, ATV950D55N4 - D90N4, ATV950D55N4E - D90N4E	VX5VPS5001	–
	ATV930D55M3C - D75M3C, ATV930C11N4C - C16N4C	VX5VPS6001	–
Вентилятор секции управления для IP55, принадлежности, инструкция по установке	ATV950U07N4 - D22N4, ATV950U07N4E - D22N4E	VX5VPS0A001	–
	ATV950D30N4 - D90N4, ATV950D30N4E - D90N4E	VX5VPS0BC001	–
Комплект для замены вентилятора, преобразователи частоты для напольной установки			
Вентилятор силовой секции, принадлежности, инструкция по установке	ATV930C11N4F - C31N4F, ATV950C11N4F - C31N4F	VX5VPM001	–
Вентилятор на двери шкафа, принадлежности, инструкция по установке	ATV930C11N4F - C31N4F, ATV950C11N4F - C31N4F	VX5VPM002	–
Фильтрующие элементы			
223 x 223 мм, фильтр	ATV950C11N4F - C16N4F	NSYCAF223	–
291 x 291 мм, фильтр	ATV950C20N4F - C31N4F	NSYCAF291	–

Дополнительное оборудование

Назначение	Преобразователи частоты	Макс. высота шкафа, мм	Макс. ширина шкафа, мм	Каталожный номер	Масса, кг
Комплект настенного монтажа	NSYPTDS1, NSYPTDS2, NSYPTDS3	–	–	NSYAEFPFPTD	–
Комплект выносного монтажа для разделения потоков охлаждающего воздуха (5)	ATV930U07M3 - U40M3, ATV930U07N4 - U55N4	360	235	NSYPTDS1	–
	ATV930U55M3, ATV930U75N4 - D11N4	420	265	NSYPTDS2	–
	ATV930U75M3 - D11M3, ATV930D15N4 - D22N4	555	295	NSYPTDS3	–
	ATV930D15M3 - D22M3, ATV930D30N4 - D45N4	800	385	NSYPTDS4	–
	ATV930D30M3 - D45M3, ATV930D30M3C - D45M3C, ATV930D55N4 - D90N4, ATV930D55N4C - D90N4C	975	427	NSYPTDS5	–

Кожух клеммника, соответствие IP21/UL type 1

Назначение	Преобразователи частоты	Использование с тормозным сопротивлением	Каталожный номер	Масса, кг
Кожух клеммника, соответствие IP21/UL type 1	ATV930D55M3C...D75M3C, ATV930C11N4C...C16N4C	–	VW3A9704	–
Кожух клеммника, соответствие IP21	ATV930C22N4, ATV930C22N4C	–	VW3A9112	–
		Без тормозного сопротивления	VW3A9113	–
		С тормозным сопротивлением	VW3A9114	–

Примечание. Таблица выбора преобразователей частоты, дополнительного оборудования и аксессуаров приведена на странице 28.

- Встроенный дроссель двигателя, максимальная длина экранированного кабеля 300 м (категория С3), неэкранированного кабеля - 450 м (категория С4)
- Типовое значение для указанной мощности двигателя и максимального ожидаемого тока короткого замыкания Isc
- Значения приведены для оборудования, предполагающего при работе возможность незначительной перегрузки (до 120%)
- Значения приведены для оборудования, предполагающего при работе возможность существенной перегрузки (до 150%)
- Патентованная система RUE-2192



Выносной графический терминал
(пример отображения скорости и момента в динамике)



Автоматическая засветка дисплея красным светом
при появлении аварийного сообщения



Динамический QR-код для мгновенного доступа
к необходимой технической информации



Сканирование QR-кода при помощи смартфона
или планшетного компьютера



Мгновенная помощь в режиме онлайн

Выносной графический терминал (поставляется с преобразователем частоты)

Выносной графический терминал может:

- Устанавливаться на лицевую панель преобразователя частоты
- Устанавливаться на дверь шкафа (или иную поверхность) и подключаться к преобразователю частоты при помощи соответствующего комплекта
- Подключаться к компьютеру для обмена файлами при помощи разъема мини-USB (1)
- Подключаться к нескольким преобразователям частоты при помощи многоточечного соединения (см. стр. 25)

Выносной графический терминал предназначен для:

- Конфигурирования, управления и контроля параметров преобразователя частоты
- Отображения текущих переменных преобразователя частоты
- Отображения графических характеристик и шаблонов для, в частности, показателей энергоэффективности и параметров энергоменеджмента
- Хранения и загрузки файлов конфигурации (объем памяти 16 MB, в терминале могут храниться несколько конфигураций)
- Размножения конфигураций между преобразователями частоты, находящимися под напряжением питающей сети
- Копирования конфигураций из памяти персонального компьютера или преобразователя частоты и загрузка их в другой преобразователь частоты (преобразователи частоты должны находиться под питанием при проведении операций выгрузки и копирования)

Основные характеристики:

- 24 интегрированных языка (полный алфавит), позволяющих использовать преобразователь частоты практически в любой точке мира (при необходимости могут добавляться другие языки, информация доступна на сайте Schneider Electric www.schneider-electric.com)
- Двухцветная подсветка экрана (белая и красная); при обнаружении неисправности красная подсветка появляется автоматически (функция может быть отключена)
- Диапазон рабочих температур: -15 - 50 °C
- Степень защиты: IP 65
- Диаграммы трендов: графическое отображение переменных в динамике, параметры двигателя и преобразователя частоты, энергетические показатели и данные технологического процесса
- Динамические QR-коды для мгновенного доступа к технической документации и помощи в режиме реального времени при наличии смартфона или планшетного компьютера
- Отображение параметров с привязкой во времени, встроенный источник питания со сроком службы 10 лет, сохранение хронологии событий даже при отключенном напряжении сети

Описание

Экран графического терминала:

- 8 линий, 240 x 160 точек
- Возможность отображения информации в виде барграфов и трендов
- 4 функциональные клавиши для «быстрой» навигации и переходу к разделам меню
- Клавиши «STOP/RESET»: команда останова при местном управлении/сброс неисправности
- Клавиша «RUN»: команда пуска в режиме местного управления
- Клавиши перемещения по меню:
 - Клавиша «OK»: сохранение текущего значения параметра
 - Бесконтактная клавиша «±»: увеличение или уменьшение значения параметра, переход к следующей или предыдущей строке дисплея
 - Клавиша «ESC»: Отмена значения, параметра или меню и возврат к предыдущему значению
 - Клавиша «Home»: переход в Главное меню
 - Клавиша «?»: контекстно-зависимая помощь

Каталожные номера

Описание	Каталожный номер	Масса, кг
Выносной графический терминал	WV3A1111	0.2

Беспроводное подключение

Описание	Каталожный номер	Масса, кг
Модуль Wi-Fi, степень защиты IP20 подключается к порту Ethernet для соединения с оборудованием, поддерживающим WiFi (компьютеры, планшеты, смартфоны, и т.д.), питание от встроенной заменяемой батареи	TCSEGBW13FA0	0.35

(1) Выносной графический терминал в данном случае используется как переносное устройство с памятью



Комплект для монтажа графического терминала на дверь шкафа (вид спереди)

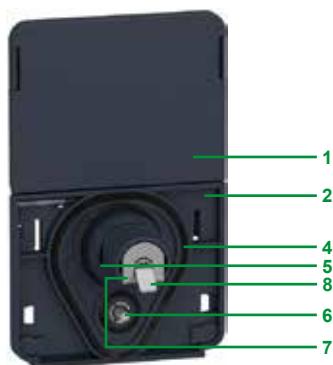

Комплект для монтажа графического терминала на дверь шкафа (вид сзади)

Принадлежности для выносного графического терминала

■ Комплект для монтажа выносного графического терминала на дверь шкафа, степень защиты IP 65
Комплект включает инструмент для затягивания гайки (может также заказываться отдельно, каталожный номер ZB5AZ905)

- 1 Крышка, обеспечивающая степень защиты IP 65, если терминал не подключен
- 2 Основная плата
- 3 Разъем RJ45 для подключения выносного графического терминала
- 4 Уплотнение
- 5 Фиксирующая гайка
- 6 Штырь для предотвращения проворачивания платы
- 7 Разъем RJ45 для подключения соединительного кабеля (максимальная длина 10 м). Кабель должен заказываться отдельно в соответствии с требуемой длиной
- 8 Клемма заземления

Диаметр отверстия для крепления основной платы - 22 мм, что соответствует размерам стандартного отверстия для монтажа кнопок. Такое решение в ряде случаев позволяет устанавливать графический терминал на двери шкафа без дополнительной механической обработки поверхностей

Каталожные номера

Описание	Длина, м	IP	Каталожный номер	Масса, кг
Комплект для выносного монтажа При заказе добавить кабель VW3A1104R●●●	—	65	VW3A11112	—
Инструмент для затягивания гайки для комплекта выносного монтажа	—	—	ZB5AZ905	0.016
Соединительный кабель с 2 разъемами RJ45	1	—	VW3A1104R10	0.05
	3	—	VW3A1104R30	0.15
	5	—	VW3A1104R50	0.25
	10	—	VW3A1104R100	0.5
USB/Кабель мини-USB для подключения графического терминала к персональному компьютеру	—	—	TCSXCNAMUM3P	—
Монтажный комплект IP 65 для порта Ethernet (1) Ø 22 RJ45 адаптер гнездо/гнездо с уплотнением	—	65	VW3A11115	0.2

Принадлежности для многоточечного подключения

Данные принадлежности используются для подключения графического терминала к нескольким преобразователям частоты при помощи многоточечного соединения. Используется разъем RJ45 на лицевой панели преобразователя частоты

Принадлежности для подключения

Описание	Кол-во	Каталожный номер	Масса, кг
Концентратор Modbus 10 разъемов RJ45 и 1 винтовой клеммник	—	LU9GC3	0.5
T-образный ответвитель Modbus С кабелем (0.3 м)	—	VW3A8306TF03	0.19
С кабелем (1 м)	—	VW3A8306TF10	0.21
Сетевой терминатор Modbus Для разъема RJ45	R = 120 Ом C = 1 нФ	VW3A8306RC	0.01

Кабель для подключения к шине Modbus (с 2 разъемами RJ45)

Назначение	Длина, м	Каталожный номер	Масса, кг
Кабель последовательной связи	0.3	VW3A8306R03	0.025
	1	VW3A8306R10	0.06
	3	VW3A8306R30	0.13

(1) Используется для подключения внешнего компьютера к преобразователю частоты IP21, используя разъем RJ45, при установке в шкафу или непосредственно на монтажной поверхности. Стандартное отверстие Ø 22 мм. Требуется соединительный кабель VW3A1104R●● с двумя разъемами RJ45



Экран авторизации веб-сервера



Настраиваемый интерфейс экрана отображения



Настройка параметров преобразователя частоты



Панель индикации показателей энергоэффективности

Веб-сервер

Описание

- Доступ к веб-серверу осуществляется:
 - Если преобразователь частоты не подключен к сети Ethernet:
 - с помощью Ethernet-кабеля или Wi-Fi-модуля компании Schneider Electric (преобразователь частоты отображается как устройство в сети)
 - Если преобразователь частоты подключен к сети Ethernet:
 - из любой точки сети введением IP-адреса
- Веб-сервер предназначен для:
 - Ввода преобразователя частоты в эксплуатацию (настройка параметров преобразователя частоты и конфигурирование основных функций)
 - Контроля текущих параметров преобразователя частоты, двигателя и технологического процесса
 - Диагностики (состояние преобразователя частоты, пересылка файлов, диагностика неисправностей, чтение журнала событий)

Основные параметры

Веб-сервер структурирован в виде пяти основных информационных панелей инструментов:

- Панель "My dashboard":
 - Конфигурируется пользователем; позволяет группировать на одной странице различные интерфейсные модули и таблицы данных в соответствии с индивидуальными предпочтениями
- Панель "Display":
 - Мониторинг энергетических показателей и параметров энергоменеджмента
 - Отображение текущих параметров технологического процесса
 - Контроль текущих параметров и состояния преобразователя частоты
 - Отображение назначения и текущего состояния входов-выходов
- Панель "Diagnostics":
 - Состояние преобразователя частоты
 - Журнал предупредительных и аварийных сообщений с отображением времени и даты событий
 - Диагностика сети
 - Доступ к программе самодиагностики преобразователя частоты
- Панель "Электропривод":
 - Доступ к основным параметрам преобразователя частоты с возможностью получения контекстной помощи
- Панель "Setup":
 - Конфигурирование сети
 - Ограничение доступа
 - Пересылка и восстановление конфигурации преобразователя частоты
 - Экспорт файлов и журналов
 - Создание пользовательских страниц (цвета, логотипы, и т.д.)

Дополнительные характеристики:

- Удобство подключения при помощи разъема RJ45 или соединения по Wi-Fi
 - Идентификация пользователя при помощи пароля (изменяемые пароли; уровень доступа определяется администратором)
 - Не требует процедур загрузки и установки
 - Веб-сервер может быть отключен
 - Отображение информации и логика работы не зависят от типа устройства коммуникации (персональный компьютер, смартфон, планшетный компьютер), операционной системы и применяемого веб-браузера.
- Требования к веб-браузерам:
- Internet Explorer® - не ниже версии 8
 - Google Chrome® - не ниже версии 11
 - Mozilla Firefox® - не ниже версии 4
 - Safari® - не ниже версии 5.1.7



Библиотеки DTM преобразователей частоты Altivar Process, среда программирования Unity



Программное обеспечение
SoMove

DTM

Описание

Использование технологий FDT/DTM дает возможность конфигурировать, управлять и диагностировать преобразователи частоты Altivar Process ATV900 непосредственно в среде программирования Unity Pro или при помощи программного обеспечения SoMove с использованием модулей DTM

Технология FDT/DTM позволяет стандартизировать коммуникационный интерфейс между исполнительными устройствами и центральной системой управления

Библиотеки (модули) DTM имеют унифицированную структуру для управления доступом к параметрам преобразователя частоты

Основные функции библиотек DTM для преобразователей частоты Altivar Process

- Доступ к данным преобразователя частоты в режимах онлайн или офлайн
- Обновление программного обеспечения преобразователя частоты
- Обмен файлами конфигурации с преобразователями частоты (загрузка и выгрузка)
- Возможность создания пользовательского интерфейса (панели инструментов, меню преобразователя частоты, и т.д.)
- Доступ к параметрам преобразователя частоты и дополнительных модулей
- Осциллографирование
- Графический интерфейс для конфигурирования специализированных прикладных функций преобразователя частоты Altivar Process ATV900
- Панели отображения энергетических показателей и параметров энергоменеджмента
- Графический интерфейс сравнения фактической рабочей точки системы с оптимальной (просмотр в динамике характеристик тока и момента)
- Журналы предупредительных и аварийных сообщений с метками даты и времени

Преимущества использования библиотек DTM в среде программирования Unity Pro:

- Простой инструмент конфигурирования, настройки и диагностики
- Сканирование сети для автоматического определения ее конфигурации
- Возможность добавления/удаления, копирования/восстановления файлов конфигурации нескольких преобразователей частоты в сетях автоматизации идентичной архитектуры
- Понятная точка ввода всех параметров преобразователя частоты для обмена данными между ПЛК и преобразователями частоты Altivar Process ATV900
- Создание профилей преобразователей частоты для безусловной совместимости с ПЛК в дополнение к предварительно созданным профилям для программирования при помощи DFB (derived function blocks)
- Возможность интегрирования в топологию промышленных шин и сетей
- Конфигурация преобразователя частоты является составной частью проекта Unity Pro (файл STU) и архива (файл STA)

Преимущества использования библиотек DTM с программным обеспечением SoMove:

- Программное обеспечение ориентировано на использование с преобразователями частоты
- Проводное соединение с портом Ethernet
- Стандартные соединительные кабели (особенно важно при пересылке файлов)
- Библиотека функциональных блоков для среды программирования Unity Pro
- Блоки визуализации для среды Vijeo Citect
- Программное обеспечение сторонних производителей:

Библиотеки DTM для преобразователей частоты Altivar Process - гибкий, открытый и основанный на взаимодействии с пользователем набор инструментов, который может использоваться в FDT независимых производителей программного обеспечения

Библиотеки DTM доступны на сайте Schneider Electric www.schneider-electric.com

Программное обеспечение SoMove

Описание

Программное обеспечение SoMove для персональных компьютеров предназначено для конфигурирования, настройки и диагностики преобразователей частоты Altivar Process ATV900. Дополнительно к функциям веб-сервера, программное обеспечение SoMove содержит функцию осциллографирования для точного отображения мгновенных значений параметров, а также может использоваться для подключения к нескольким преобразователям частоты

Обмен данными с преобразователями частоты Altivar Process может осуществляться с помощью:

- Беспроводного соединения по Bluetooth® при помощи адаптера Bluetooth/Modbus TCSWAAC13FB
- Соединения по Ethernet Modbus и Wi-Fi при помощи модуля Wi-Fi TCSEGWB13FA0
- Соединения Ethernet Modbus TCP

Подробная информация о программном обеспечении SoMove, способах его получения, установки и регистрации доступна на сайте Schneider Electric www.schneider-electric.com

Таблица совместимости дополнительного оборудования для ATV930●●●M3, ATV930●●●N4 и ATV950●●●N4

Двигатель		Преобразователь частоты	Принадлежности		Дополнительное оборудование			
кВт	л.с.		Комплект для выносного монтажа	Комплект соответствия IP21	Пассивный фильтр (50 Гц)		Пассивный фильтр (60 Гц)	
					THDI < 10%	THDI < 5%	THDI < 10%	THDI < 5%
Трехфазное напряжение питания 200 - 240 В, 50/60 Гц, степень защиты преобразователя частоты IP 21								
0.75	1	ATV930U07M3	NSYPTDS1	–	–	–	–	–
1.5	2	ATV930U15M3	NSYPTDS1	–	–	–	–	–
2.2	3	ATV930U22M3	NSYPTDS1	–	–	–	–	–
3	–	ATV930U30M3	NSYPTDS1	–	–	–	–	–
4	5	ATV930U40M3	NSYPTDS1	–	–	–	–	–
5.5	7.5	ATV930U55M3	NSYPTDS2	–	–	–	–	–
7.5	10	ATV930U75M3	NSYPTDS3	–	–	–	–	–
11	15	ATV930D11M3	NSYPTDS3	–	–	–	–	–
15	20	ATV930D15M3	NSYPTDS4	–	–	–	–	–
18.5	25	ATV930D18M3	NSYPTDS4	–	–	–	–	–
22	30	ATV930D22M3	NSYPTDS4	–	–	–	–	–
30	40	ATV930D30M3	NSYPTDS5	–	–	–	–	–
37	50	ATV930D37M3	NSYPTDS5	–	–	–	–	–
45	60	ATV930D45M3	NSYPTDS5	–	–	–	–	–
Трехфазное напряжение питания 200 - 240 В, 50/60 Гц, без тормозного прерывателя, степень защиты преобразователя частоты IP 21								
45	60	ATV930D30M3C	NSYPTDS5	–	–	–	–	–
45	60	ATV930D37M3C	NSYPTDS5	–	–	–	–	–
45	60	ATV930D45M3C	NSYPTDS5	–	–	–	–	–
55	75	ATV930D55M3C	–	VW3A9704	–	–	–	–
75	100	ATV930D75M3C	–	VW3A9704	–	–	–	–
Трехфазное напряжение питания 380 - 480 В, 50/60 Гц, степень защиты преобразователя частоты IP 21								
0.75	1	ATV930U07N4	NSYPTDS1	–	VW3A46101	VW3A46120	VW3A46139	VW3A46158
1.5	2	ATV930U15N4	NSYPTDS1	–	VW3A46101	VW3A46120	VW3A46139	VW3A46158
2.2	3	ATV930U22N4	NSYPTDS1	–	VW3A46101	VW3A46120	VW3A46139	VW3A46158
3	–	ATV930U30N4	NSYPTDS1	–	VW3A46101	VW3A46120	VW3A46139	VW3A46158
4	5	ATV930U40N4	NSYPTDS1	–	VW3A46102	VW3A46121	VW3A46140	VW3A46159
5.5	7.5	ATV930U55N4	NSYPTDS1	–	VW3A46102	VW3A46121	VW3A46140	VW3A46159
7.5	10	ATV930U75N4	NSYPTDS2	–	VW3A46103	VW3A46122	VW3A46141	VW3A46160
11	15	ATV930D11N4	NSYPTDS2	–	VW3A46104	VW3A46123	VW3A46142	VW3A46161
15	20	ATV930D15N4	NSYPTDS3	–	VW3A46105	VW3A46124	VW3A46143	VW3A46162
18.5	25	ATV930D18N4	NSYPTDS3	–	VW3A46106	VW3A46125	VW3A46144	VW3A46163
22	30	ATV930D22N4	NSYPTDS3	–	VW3A46107	VW3A46126	VW3A46145	VW3A46164
30	40	ATV930D30N4	NSYPTDS4	–	VW3A46108	VW3A46127	VW3A46146	VW3A46165
37	50	ATV930D37N4	NSYPTDS4	–	VW3A46109	VW3A46128	VW3A46147	VW3A46166
45	60	ATV930D45N4	NSYPTDS4	–	VW3A46110	VW3A46129	VW3A46148	VW3A46167
55	75	ATV930D55N4	NSYPTDS5	–	VW3A46111	VW3A46130	VW3A46149	VW3A46168
75	100	ATV930D75N4	NSYPTDS5	–	VW3A46112	VW3A46131	VW3A46150	VW3A46169
90	125	ATV930D90N4	NSYPTDS5	–	VW3A46113	VW3A46132	VW3A46151	VW3A46170
Трехфазное напряжение питания 380 - 480 В, 50/60 Гц, без тормозного прерывателя, степень защиты преобразователя частоты IP 21								
55	75	ATV930D55N4C	NSYPTDS5	–	VW3A46111	VW3A46130	VW3A46149	VW3A46168
75	100	ATV930D75N4C	NSYPTDS5	–	VW3A46112	VW3A46131	VW3A46150	VW3A46169
90	125	ATV930D90N4C	NSYPTDS5	–	VW3A46113	VW3A46132	VW3A46151	VW3A46170
110	150	ATV930C11N4C	–	VW3A9704	VW3A46114	VW3A46133	VW3A46152	VW3A46171
132	200	ATV930C13N4C	–	VW3A9704	VW3A46115	VW3A46134	VW3A46153	VW3A46172
160	250	ATV930C16N4C	–	VW3A9704	VW3A46116	VW3A46135	VW3A46154	VW3A46173
220	350	ATV930C22N4C	–	VW3A9112	VW3A46118	VW3A46137	VW3A46155	VW3A46174
250	400	ATV930C25N4C	–	VW3A9113 (3) VW3A9114 (4)	VW3A46119	VW3A46138	VW3A46157	VW3A46176
315	500	ATV930C31N4C	–	VW3A9113 (3) VW3A9114 (4)	2 x VW3A46116	2 x VW3A46135	2 x VW3A46153	2 x VW3A46172
Страница	18	23	23	44	45	46	47	

(1) При использовании в «нормальном» режиме работы, номинальная мощность преобразователя частоты уменьшается на один типоразмер, конфигурируется минимальная частота коммутации 4 кГц. Например: преобразователь частоты ATV930D75M3 с синусным фильтром может управлять электродвигателем мощностью 55 кВт
(2) Максимальная длина неэкранированного кабеля - 300 м. При использовании экранированного кабеля, или большем расстоянии между преобразователем частоты и двигателем, см. стр. 55
(3) Без тормозного сопротивления
(4) С тормозным сопротивлением

Дополнительный входной фильтр ЭМС	Защитный комплект IP 21 для фильтра ЭМС	Фильтр dU/dt	Защитный комплект IP 21 для фильтра dU/dt	Синусный фильтр	Защитный комплект IP 21 для синусного фильтра	Фильтр синфазных помех (2)
VV3A4701	VV3A47901	VV3A5301	VV3A53902	VV3A5401	VV3A53901	VV3A5502
VV3A4701	VV3A47901	VV3A5302	VV3A53902	VV3A5402	VV3A53901	VV3A5502
VV3A4702	VV3A47902	VV3A5302	VV3A53902	VV3A5402	VV3A53901	VV3A5502
VV3A4702	VV3A47902	VV3A5302	VV3A53902	VV3A5402	VV3A53901	VV3A5502
VV3A4703	VV3A47903	VV3A5303	VV3A53902	VV3A5403	VV3A53902	VV3A5502
VV3A4703	VV3A47903	VV3A5304	VV3A53903	VV3A5404	VV3A53903	VV3A5502
VV3A4703	VV3A47903	VV3A5304	VV3A53903	VV3A5404	VV3A53903	VV3A5504
VV3A4704	VV3A47904	VV3A5304	VV3A53903	VV3A5404	VV3A53903	VV3A5504
VV3A4705	VV3A47905	VV3A5305	VV3A53905	VV3A5405	VV3A53904	VV3A5504
VV3A4706	VV3A47906	VV3A5305	VV3A53905	VV3A5405	VV3A53904	VV3A5504
VV3A4706	VV3A47906	VV3A5305	VV3A53905	VV3A5405	VV3A53904	VV3A5504
VV3A4707	VV3A47907	VV3A5306	–	VV3A5406	–	VV3A5504
VV3A4707	VV3A47907	VV3A5306	–	VV3A5406	–	VV3A5504
VV3A4708	VV3A47908	VV3A5306	–	VV3A5406	–	VV3A5504

VV3A4707	VV3A47907	VV3A5306	–	VV3A5406	–	VV3A5504
VV3A4707	VV3A47907	VV3A5306	–	VV3A5406	–	VV3A5504
VV3A4708	VV3A47908	VV3A5306	–	VV3A5406	–	VV3A5504
VV3A4709	–	VV3A5307	–	–	–	VV3A5506
VV3A4710	–	VV3A5307	–	VV3A5407 (1)	–	VV3A5506

VV3A4701	VV3A47901	VV3A5301	VV3A53902	VV3A5401	VV3A53901	VV3A5502
VV3A4701	VV3A47901	VV3A5301	VV3A53902	VV3A5401	VV3A53901	VV3A5502
VV3A4701	VV3A47901	VV3A5301	VV3A53902	VV3A5401	VV3A53901	VV3A5502
VV3A4702	VV3A47902	VV3A5302	VV3A53902	VV3A5402	VV3A53901	VV3A5502
VV3A4702	VV3A47902	VV3A5302	VV3A53902	VV3A5402	VV3A53901	VV3A5502
VV3A4702	VV3A47902	VV3A5302	VV3A53902	VV3A5402	VV3A53901	VV3A5502
VV3A4703	VV3A47903	VV3A5303	VV3A53902	VV3A5403	VV3A53902	VV3A5502
VV3A4703	VV3A47903	VV3A5303	VV3A53902	VV3A5403	VV3A53902	VV3A5502
VV3A4703	VV3A47903	VV3A5304	VV3A53903	VV3A5404	VV3A53903	VV3A5504
VV3A4704	VV3A47904	VV3A5304	VV3A53903	VV3A5404	VV3A53903	VV3A5504
VV3A4704	VV3A47904	VV3A5304	VV3A53903	VV3A5404	VV3A53903	VV3A5504
VV3A4705	VV3A47905	VV3A5305	VV3A53905	VV3A5405	VV3A53904	VV3A5504
VV3A4706	VV3A47906	VV3A5305	VV3A53905	VV3A5405	VV3A53904	VV3A5504
VV3A4706	VV3A47906	VV3A5305	VV3A53905	VV3A5405	VV3A53904	VV3A5504
VV3A4707	VV3A47907	VV3A5306	–	VV3A5406	–	VV3A5504
VV3A4708	VV3A47908	VV3A5306	–	VV3A5406	–	VV3A5504
VV3A4708	VV3A47908	VV3A5306	–	VV3A5406	–	VV3A5504

VV3A4707	VV3A47907	VV3A5306	–	VV3A5406	–	VV3A5504
VV3A4708	VV3A47908	VV3A5306	–	VV3A5406	–	VV3A5504
VV3A4708	VV3A47908	VV3A5306	–	VV3A5406	–	VV3A5504
VV3A4709	–	VV3A5307	–	–	–	VV3A5506
VV3A4709	–	VV3A5307	–	VV3A5407 (1)	–	VV3A5506
VV3A4710	–	VV3A5307	–	VV3A5407 (1)	–	VV3A5506
VV3A4411	–	VV3A5106	–	VV3A5209	–	–
VV3A4411	–	VV3A5107	–	VV3A5210	–	–
VV3A4411	–	VV3A5107	–	VV3A5210	–	–

48	49	50	51	52	53	55
----	----	----	----	----	----	----

Таблица совместимости дополнительного оборудования для ATV950●●●N4E

Двигатель	Преобразователь частоты	Принадлежности		Дополнительное оборудование				
		Комплект для выносного монтажа	Комплект соответствия IP21	Пассивный фильтр (50 Гц)		Пассивный фильтр (60 Гц)		
кВт	л.с.			TND1 < 10%	TND1 < 5%	TND1 < 10%	TND1 < 5%	
Трехфазное напряжение питания 380 - 480 В, 50/60 Гц, степень защиты преобразователя частоты IP 55								
0.75	1	ATV950U07N4	–	–	W3A46101 (1)	W3A46120 (1)	W3A46139 (1)	W3A46158 (1)
1.5	2	ATV950U15N4	–	–	W3A46101 (1)	W3A46120 (1)	W3A46139 (1)	W3A46158 (1)
2.2	3	ATV950U22N4	–	–	W3A46101 (1)	W3A46120 (1)	W3A46139 (1)	W3A46158 (1)
3	–	ATV950U30N4	–	–	W3A46101 (1)	W3A46120 (1)	W3A46139 (1)	W3A46158 (1)
4	5	ATV950U40N4	–	–	W3A46102 (1)	W3A46121 (1)	W3A46140 (1)	W3A46159 (1)
5.5	7.5	ATV950U55N4	–	–	W3A46102 (1)	W3A46121 (1)	W3A46140 (1)	W3A46159 (1)
7.5	10	ATV950U75N4	–	–	W3A46103 (1)	W3A46122 (1)	W3A46141 (1)	W3A46160 (1)
11	15	ATV950D11N4	–	–	W3A46104 (1)	W3A46123 (1)	W3A46142 (1)	W3A46161 (1)
15	20	ATV950D15N4	–	–	W3A46105 (1)	W3A46124 (1)	W3A46143 (1)	W3A46162 (1)
18.5	25	ATV950D18N4	–	–	W3A46106 (1)	W3A46125 (1)	W3A46144 (1)	W3A46163 (1)
22	30	ATV950D22N4	–	–	W3A46107 (1)	W3A46126 (1)	W3A46145 (1)	W3A46164 (1)
30	40	ATV950D30N4	–	–	W3A46108 (1)	W3A46127 (1)	W3A46146 (1)	W3A46165 (1)
37	50	ATV950D37N4	–	–	W3A46109 (1)	W3A46128 (1)	W3A46147 (1)	W3A46166 (1)
45	60	ATV950D45N4	–	–	W3A46110 (1)	W3A46129 (1)	W3A46148 (1)	W3A46167 (1)
55	75	ATV950D55N4	–	–	W3A46111 (1)	W3A46130 (1)	W3A46149 (1)	W3A46168 (1)
75	100	ATV950D75N4	–	–	W3A46112 (1)	W3A46131 (1)	W3A46150 (1)	W3A46169 (1)
90	125	ATV950D90N4	–	–	W3A46113 (1)	W3A46132 (1)	W3A46151 (1)	W3A46170 (1)

Трехфазное напряжение питания 380 - 480 В, 50/60 Гц, степень защиты преобразователя частоты IP 55, с разъединителем серии Vario

0.75	1	ATV950U07N4E	–	–	W3A46101 (1)	W3A46120 (1)	W3A46139 (1)	W3A46158 (1)
1.5	2	ATV950U15N4E	–	–	W3A46101 (1)	W3A46120 (1)	W3A46139 (1)	W3A46158 (1)
2.2	3	ATV950U22N4E	–	–	W3A46101 (1)	W3A46120 (1)	W3A46139 (1)	W3A46158 (1)
3	–	ATV950U30N4E	–	–	W3A46101 (1)	W3A46120 (1)	W3A46139 (1)	W3A46158 (1)
4	5	ATV950U40N4E	–	–	W3A46102 (1)	W3A46121 (1)	W3A46140 (1)	W3A46159 (1)
5.5	7.5	ATV950U55N4E	–	–	W3A46102 (1)	W3A46121 (1)	W3A46140 (1)	W3A46159 (1)
7.5	10	ATV950U75N4E	–	–	W3A46103 (1)	W3A46122 (1)	W3A46141 (1)	W3A46160 (1)
11	15	ATV950D11N4E	–	–	W3A46104 (1)	W3A46123 (1)	W3A46142 (1)	W3A46161 (1)
15	20	ATV950D15N4E	–	–	W3A46105 (1)	W3A46124 (1)	W3A46143 (1)	W3A46162 (1)
18.5	25	ATV950D18N4E	–	–	W3A46106 (1)	W3A46125 (1)	W3A46144 (1)	W3A46163 (1)
22	30	ATV950D22N4E	–	–	W3A46107 (1)	W3A46126 (1)	W3A46145 (1)	W3A46164 (1)
30	40	ATV950D30N4E	–	–	W3A46108 (1)	W3A46127 (1)	W3A46146 (1)	W3A46165 (1)
37	50	ATV950D37N4E	–	–	W3A46109 (1)	W3A46128 (1)	W3A46147 (1)	W3A46166 (1)
45	60	ATV950D45N4E	–	–	W3A46110 (1)	W3A46129 (1)	W3A46148 (1)	W3A46167 (1)
55	75	ATV950D55N4E	–	–	W3A46111 (1)	W3A46130 (1)	W3A46149 (1)	W3A46168 (1)
75	100	ATV950D75N4E	–	–	W3A46112 (1)	W3A46131 (1)	W3A46150 (1)	W3A46169 (1)
90	125	ATV950D90N4E	–	–	W3A46113 (1)	W3A46132 (1)	W3A46151 (1)	W3A46170 (1)
Страница		21	–	–	44	45	46	47

Модули расширения входов-выходов

Назначение	Каталожный номер	Страница
Модули расширения дискретных и аналоговых входов/выходов	W3A3203	32
Модули релейных выходов	W3A3204	32

Модули датчиков обратной связи по скорости

Назначение	Каталожный номер	Страница
Модуль для подключения датчика с импульсными выходами	W3A3420	32
Модуль для подключения датчика с аналоговыми выходами	W3A3422	32
Модуль для подключения резольвера	W3A3423	18

Модули связи (2)

Назначение	Каталожный номер	Страница
CANopen, с двумя разъемами RJ45 для подключения «шлейфом»	W3A3608	37
CANopen, с разъемом SUB-D	W3A3618	37
CANopen, с винтовым клеммником	W3A3628	38
PROFINET	W3A3627	39
PROFIBUS DP V1	W3A3607	39
DeviceNet	W3A3609	39

(1) При использовании с преобразователями частоты ATV950U07N4/N4E - D90N4/N4E, фильтр должен устанавливаться в отдельный шкаф с соответствующей степенью защиты для получения степени защиты комплекта оборудования не ниже IP55.

(2) Таблица совместимости модулей приведена на следующей странице.

Дополнительный входной фильтр ЭМС	Защитный комплект IP 21 для фильтра ЭМС	Фильтр dU/dt	Защитный комплект IP 21 для фильтра dU/dt	Синусный фильтр (2)	Защитный комплект IP 21 для синусного фильтра	Фильтр синфазных помех (3)
VW3A4701	–	VW3A5301	–	VW3A5401 (1)	–	VW3A5502
VW3A4701	–	VW3A5301	–	VW3A5401 (1)	–	VW3A5502
VW3A4701	–	VW3A5301	–	VW3A5401 (1)	–	VW3A5502
VW3A4702	–	VW3A5302	–	VW3A5402 (1)	–	VW3A5502
VW3A4702	–	VW3A5302	–	VW3A5402 (1)	–	VW3A5502
VW3A4702	–	VW3A5302	–	VW3A5402 (1)	–	VW3A5502
VW3A4703	–	VW3A5303	–	VW3A5403 (1)	–	VW3A5502
VW3A4703	–	VW3A5303	–	VW3A5403 (1)	–	VW3A5502
VW3A4703	–	VW3A5304	–	VW3A5404 (1)	–	VW3A5504
VW3A4704	–	VW3A5304	–	VW3A5404 (1)	–	VW3A5504
VW3A4704	–	VW3A5304	–	VW3A5404 (1)	–	VW3A5504
VW3A4705	–	VW3A5305	–	VW3A5405 (1)	–	VW3A5504
VW3A4706	–	VW3A5305	–	VW3A5405 (1)	–	VW3A5504
VW3A4706	–	VW3A5305	–	VW3A5405 (1)	–	VW3A5504
VW3A4707	–	VW3A5306	–	VW3A5406 (1)	–	VW3A5504
VW3A4708	–	VW3A5306	–	VW3A5406 (1)	–	VW3A5504
VW3A4708	–	VW3A5306	–	VW3A5406 (1)	–	VW3A5504

VW3A4701	–	VW3A5301	–	VW3A5401 (1)	–	VW3A5502
VW3A4701	–	VW3A5301	–	VW3A5401 (1)	–	VW3A5502
VW3A4701	–	VW3A5301	–	VW3A5401 (1)	–	VW3A5502
VW3A4702	–	VW3A5302	–	VW3A5402 (1)	–	VW3A5502
VW3A4702	–	VW3A5302	–	VW3A5402 (1)	–	VW3A5502
VW3A4702	–	VW3A5302	–	VW3A5402 (1)	–	VW3A5502
VW3A4703	–	VW3A5303	–	VW3A5403 (1)	–	VW3A5502
VW3A4703	–	VW3A5303	–	VW3A5403 (1)	–	VW3A5502
VW3A4703	–	VW3A5304	–	VW3A5404 (1)	–	VW3A5504
VW3A4704	–	VW3A5304	–	VW3A5404 (1)	–	VW3A5504
VW3A4704	–	VW3A5304	–	VW3A5404 (1)	–	VW3A5504
VW3A4705	–	VW3A5305	–	VW3A5405 (1)	–	VW3A5504
VW3A4706	–	VW3A5305	–	VW3A5405 (1)	–	VW3A5504
VW3A4706	–	VW3A5305	–	VW3A5405 (1)	–	VW3A5504
VW3A4707	–	VW3A5306	–	VW3A5406 (1)	–	VW3A5504
VW3A4708	–	VW3A5306	–	VW3A5406 (1)	–	VW3A5504
VW3A4708	–	VW3A5306	–	VW3A5406 (1)	–	VW3A5504
49	49	51	51	53	53	55

Таблица совместимости дополнительных модулей

Тип и назначение модуля	Модуль расширения дискретных и аналоговых входов-выходов VW3A3203 (4)	Дополнительный модуль релейных выходов VW3A3204 (4)	Дополнительные коммуникационные модули VW3A3720 и VW3A36●● (5)	Модули датчиков обратной связи по скорости VW3A3420 и VW3A3422 (5)
Модуль расширения дискретных и аналоговых входов-выходов VW3A3203				
Дополнительный модуль релейных выходов VW3A3204				
Дополнительные коммуникационные модули VW3A3720 и VW3A36●●				
Модули датчиков обратной связи по скорости VW3A3420 и VW3A3422				

Модули совместимы

Модули несовместимы

(3) Максимальная длина неэкранированного кабеля - 300 м. При использовании экранированного кабеля, или большем расстоянии между преобразователями двигателем, см. стр. 55.

(4) Максимальное количество модулей обоих типов - два.

(5) Максимальное количество модулей всех типов - один.

Преобразователи частоты

Altivar Process ATV900

Дополнительное оборудование
Модули подключения датчиков
обратной связи по скорости



Интерфейсный модуль резольвера VW3A3423



Интерфейсный модуль датчика с импульсными выходами 5/12 В VW3A3420



Интерфейсный модуль датчика с аналоговыми выходами VW3A3422

Описание

Интерфейсный модуль датчика обеспечивает работу привода с алгоритмом векторного управления потоком (режим FVC) для асинхронных двигателей или с алгоритмом векторного управления с обратной связью по скорости (режим FSY) для синхронных двигателей.

Данные алгоритмы управления обеспечивают оптимальные характеристики привода вне зависимости от момента нагрузки на валу двигателя:

- Момент при нулевой скорости
- Стабилизацию скорости
- Точность поддержания момента
- Уменьшение времени отклика при колебаниях нагрузки
- Улучшение динамических характеристик привода в переходных режимах

Для асинхронных двигателей, при управлении в разомкнутой системе (в соответствии с законом управления) применение обратной связи по скорости позволяет улучшить статическую точность системы регулирования.

В зависимости от типа интерфейсного модуля, обратная связь по скорости может использоваться для обеспечения безопасности привода путем контроля:

- Превышения заданной скорости
- Повышенного скольжения двигателя

Интерфейсный модуль позволяет использовать сигнал обратной связи по скорости в качестве команды задания частоты. Данное свойство может использоваться для синхронизации работы нескольких преобразователей частоты серии Altivar. Дополнительно, к модулю может подключаться один датчик температуры.

С преобразователями частоты Altivar Process ATV900 могут применяться три типа интерфейсных модулей:

- Модуль резольвера
- Модуль датчика с импульсными выходами
- Модуль датчика с аналоговыми выходами

В разъем преобразователя частоты может быть установлен только один интерфейсный модуль, защищенный по питанию от короткого замыкания и перегрузки

Каталожные номера

Тип модуля	Входные сигналы	Тип датчика (1)	Напряжение питания	Максимальный ток	Максимальная длина кабеля	Максимальная частота	Подключение датчиков температуры	Каталожный номер	Масса
			В ---	мА	м	кГц			
Интерфейсный модуль резольвера	Resolver	—	—	50	100	3...12	PTC (дискретный/линейный), PT100, PT1000, Kіхon	VW3A3423	0.15
Интерфейсный модуль датчика с импульсными выходами 5/12 В	A/B/I SSI EnDat® 2.2	XCC1●●●●●●R XCC1●●●●●●X	5, 12 или 24	250, 100	100	1,000	PTC (дискретный/линейный), PT100, PT1000, Kіхon	VW3A3420	0.15
		XCC2●●●●●●S●● XCC3●●●●●●S●●	5, 12 или 24	250, 100	50 (2)	1,000 (2)			
		5, 12 или 24	250, 100	50 (2)	1,000 (2)				
Интерфейсный модуль датчика с аналоговыми выходами	1 Vpp SinCos Hiperface®	—	5, 12 или 24	250, 100	100	100	PTC (дискретный/линейный), PT100, PT1000, Kіхon	VW3A3422	0.15
		—	5, 12 или 24	250, 100	100	100			

Принадлежности для подключения (3)

Описание	Длина, м	Каталожный номер	Масса, кг
Кабель с разъемом			
Кабель с одним 15-унтаутным штыревым разъемом с высокой плотностью размещения контактов типа SUB-D для модулей датчиков с импульсными или аналоговыми сигналами	1	VW3M4701	—
Кабель			
Кабель для изготовления линий связи между датчиком и интерфейсным модулем	100	VW3M8221 R1 000	21

(1) Полные каталожные номера приведены в каталоге датчиков OsіSense или на сайте Schneider Electric www.schneider-electric.com

(2) Для датчика EnDat® при компенсации задержки распространения сигнала допускаются максимальные частоты при длинах до 100 м и более, для датчика SSI допускается максимальная частота 300 кГц при длинах до 100 м

(3) Полный перечень принадлежностей для подключения доступен на сайте Schneider Electric www.schneider-electric.com



Модули расширения входов-выходов

Описание

При помощи дополнительных модулей расширения входов-выходов преобразователи частоты Altivar Process ATV900 легко адаптируются под повышенные требования, предъявляемые к оборудованию для управления технологическим процессом. Установка модулей расширения позволяет учитывать сигналы дополнительных или нестандартных датчиков

Предлагаются два типа модулей расширения:

- Модуль расширения дискретных и аналоговых входов-выходов
- Модуль расширения релейных выходов

Модули могут устанавливаться в разъемы А и В преобразователей частоты Altivar Process:

- 1 Slot А для модулей расширения входов-выходов и модулей связи
- 2 Slot В для модулей расширения входов-выходов

Модуль расширения дискретных и аналоговых входов-выходов

- 2 дифференциальных аналоговых входа, конфигурируемых по току (0-20 мА/4-20 мА), или для подключения датчиков РТС, РТ100, РТ1000, двух- или трехпроводных
- Разрешение 14 бит
- 6 дискретных входов 24 В $\overline{---}$, используемых в положительной или отрицательной логике
- Максимальное время дискретизации: 1 мс
- 2 конфигурируемых дискретных выхода
- 2 съемных клеммника с пружинными зажимами

Модуль расширения релейных выходов

- 3 релейных выхода с НО контактами
- 1 фиксированный клеммник с винтовыми зажимами



WW3A3203



WW3A3204

Модули расширения входов-выходов

Назначение	Количество входов-выходов				Каталожные номера	Масса, кг
	Дискретные входы	Дискретные выходы	Аналоговые входы	Релейные выходы		
Модули расширения дискретных и аналоговых входов-выходов	6	2	2 (1)	–	WW3A3203	–
Модули расширения релейных выходов	–	–	–	3 (2)	WW3A3204	–

(1) Дифференциальные аналоговые входы, конфигурируемые по току (0-20 мА/4-20 мА), или для подключения датчиков РТС, РТ100, РТ1000, двух- или трехпроводных. Если входы сконфигурированы для подключения датчиков РТС, они никогда не должны применяться для сертифицированных по АТЕХ электродвигателей при условии использования во взрывоопасной атмосфере. Руководство по оборудованию АТЕХ доступно на сайте www.schneider-electric.com

(2) Нормально открытые контакты

Примечание. Модули расширения дискретных и аналоговых входов-выходов и модули расширения релейных выходов могут устанавливаться как в разъем А, так и в разъем В преобразователей частоты Altivar Process ATV900. Однако, в преобразователь частоты не могут устанавливаться два модуля расширения одного типа (например, два модуля расширения дискретных и аналоговых входов-выходов или два модуля расширения релейных выходов).

Преобразователи частоты

Altivar Process ATV900

Дополнительное оборудование

Коммуникационные шины и сети

Описание

Преобразователи частоты Altivar Process оснащены тремя коммуникационными портами с разъемами RJ45 в базовой комплектации:

- 1 сдвоенный порт Ethernet /IP и Modbus TCP
- 2 порта последовательной связи

Интегрированные коммуникационные возможности

Преобразователи частоты Altivar Process ATV900 в базовой комплектации могут обмениваться данными с использованием протоколов Ethernet/IP и Modbus TCP, и подключаться к шине Modbus

- Сдвоенный порт Ethernet /IP и Modbus TCP
- Предлагается стандартный набор сервисов, используемых при обмене данными между промышленными устройствами при использовании Modbus TCP или EtherNet/IP
- Адаптер EtherNet IP содержит типовые объекты, используемые в промышленных протоколах связи (преобразователи, объекты распределения, ...), совместимые со спецификацией ODVA
- RSTP протокол позволяет организовать кольцевую топологию для гарантии непрерывной работы системы управления
- Сдвоенный порт позволяет подключать устройства «шлейфом», экономя время и оборудование при монтаже системы управления
- Обработка сообщений протокола Modbus TCP основана на коммуникационном протоколе Modbus и используется для обмена данными технологического процесса с другими устройствами, находящимися в той же сети (в том числе ПЛК). Это позволяет преобразователям частоты Altivar Process ATV900, используя протокол Modbus, пользоваться высокопроизводительными сетями на основе Ethernet-технологий, которые являются коммуникационными стандартами для огромного количества устройств
- SNMP (Simple Network Management Protocol, простой протокол сетевого управления) предлагает стандартные средства диагностики для инструментов сетевого управления
- Сервис FDR (Fast Device Replacement) позволяет в автоматическом режиме загрузить конфигурацию в новое устройство при его установке взамен вышедшего из строя
- Безопасность устройства подкрепляется функцией блокировки неиспользуемых сервисов, равно как и управлением перечнем авторизованных устройств
- Программное обеспечение для программирования и мониторинга (SoMove, Unity с библиотеками DTM) может подключаться как по месту установки, так и дистанционно
- Интегрированный веб-сервер может использоваться для отображения текущих параметров и панелей инструментов, а также для конфигурирования и диагностики элементов системы управления при помощи любого веб-браузера

Перечисленные возможности предполагают возможность использования преобразователей частоты Altivar Process ATV900 в типовых проектах систем промышленной автоматизации компании Schneider Electric, например, на основе M580 ePAC или Foxboro Evo

- Порт последовательной связи
- Может использоваться для обмена данными с другими устройствами, подключенными к шине Modbus при помощи одноименного коммуникационного протокола
- Может использоваться для многоточечного подключения следующего оборудования
 - Выносного графического терминала, поставляемого в комплекте с преобразователем частоты
 - Панелей серии Magelis
 - Персонального компьютера с установленным программным обеспечением (SoMove, Unity)

Подробная спецификация порта Ethernet/IP и Modbus TCP, или порта последовательной связи, а также описание коммуникационных протоколов Modbus, Modbus TCP и Ethernet/IP доступны на сайте Schneider Electric www.schneider-electric.com

Расположение портов и разъемов

- 1 Сдвоенный порт, разъемы RJ45, EtherNet/IP и Modbus TCP
- 2 Порт последовательной связи, разъем RJ45
- 3 Разъем А для дополнительного модуля расширения входов-выходов или коммуникационного модуля
- 4 Разъем В для дополнительного модуля расширения входов-выходов
- 5 Съемный клеммник с винтовыми зажимами для подключения питания 24 В и встроенных входов-выходов
- 6 Порт последовательной связи для подключения выносного графического терминала, панели Magelis или иных устройств, разъем RJ45

В преобразователи частоты Altivar Process может устанавливаться только один дополнительный коммуникационный модуль, с использованием разъема А 3.

Не могут устанавливаться два дополнительных модуля аналогового назначения (например, два модуля расширения входов-выходов, или два модуля релейных выходов).

Допускается устанавливать только один модуль расширения дискретных и аналоговых входов-выходов и один модуль релейных выходов в разъемы А 3 или В 4.

Примечание. Документация и необходимые файлы (.gsd, .eds), необходимые для подключения преобразователя частоты к шинам и сетям, доступны на сайте www.schneider-electric.com.



Дополнительные коммуникационные модули

Преобразователи частоты Altivar Process ATV900 могут интегрироваться в системы управления с другими коммуникационными протоколами при помощи дополнительных модулей. Коммуникационные модули предлагаются в «кассетном» формате для удобства установки/удаления

Могут использоваться следующие коммуникационные модули:

- CANopen:
- С разъемами RJ45 для подключения шлейфом
- С разъемами типа Sub-D
- Клеммник с винтовыми зажимами
- EtherCAT
- PROFINET
- PROFIBUS DP V1
- DeviceNet

Модули PROFINET и PROFIBUS DP V1 поддерживают профили Profidrive и CiA402

Имеется возможность обеспечить обмен данными, используя раздельное питание силовой части преобразователя частоты и секции управления. Контроль параметров и функции диагностики по сети возможны даже в случае отсутствия питания силовой части преобразователя частоты

Функциональные возможности

При помощи обмена данными по коммуникационным шинам и сетям возможна реализация следующих функций преобразователя частоты:

- Конфигурирование
- Настройка
- Управление
- Контроль параметров

Преобразователи частоты Altivar Process ATV900 обладают высокой степенью гибкости в возможностях выбора каналов управления и конфигурирования (дискретные и аналоговые входы-выходы, коммуникационные шины и сети, графический терминал) для полного соответствия требованиям, предъявляемым к системам управления

Коммуникационные функции и параметры преобразователя частоты могут конфигурироваться программным обеспечением SoMove, либо в среде программирования Unity при применении Altivar Process ATV900 в рамках архитектуры PlantStruXure систем автоматизации

Контроль обмена данными по сети осуществляется в соответствии с критериями, принятыми для конкретного коммуникационного протокола. Однако, вне зависимости от используемой шины или сети, имеется возможность настройки поведения преобразователя частоты при обнаружении неисправности связи:

- Выбор и назначение типа остановки при появлении неисправности
- Поддержание скорости в соответствии с последней полученной командой
- Переход на предварительно заданную скорость
- Игнорирование обнаруженной коммуникационной неисправности

Преобразователи частоты

Altivar Process ATV900

Дополнительное оборудование

Коммуникационные шины и сети

Встроенные порты

Modicon M580 (1)

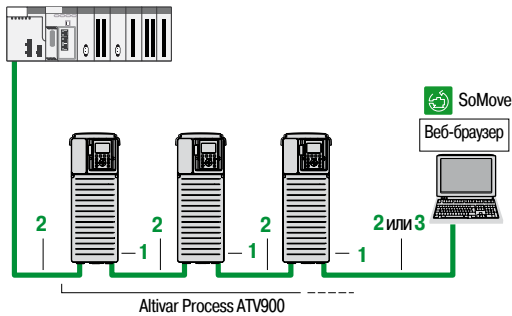

Пример подключения преобразователей частоты по сети EtherNet/IP

ПЛК (1)

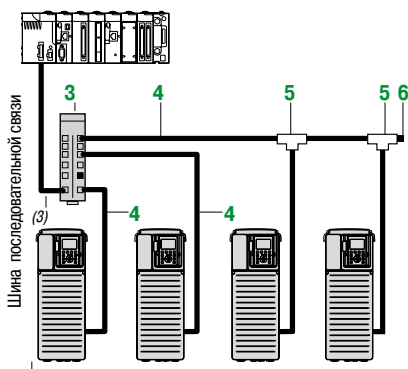

Altivar Process ATV900

Пример построения системы управления на базе последовательной шины

Интегрированный двоянный порт Ethernet/IP и Modbus TCP

Описание	№ на рисунке	Длина, м	Каталожный номер	Масса, кг
Кабели ConneXium (2)				
Прямая экранированная витая пара с 2 разъемами RJ45 Соответствует стандартам EIA/TIA-568, категория 5 и МЭК (IEC) 11801/EN 50173-1, класс D	2	2	490NTW00002	—
	—	5	490NTW00005	—
	—	12	490NTW00012	—
Перекрестная экранированная витая пара с 2 разъемами RJ45 Соответствует стандартам EIA/TIA-568, категория 5 и МЭК (IEC) 11801/EN 50173-1, класс D	3	5	490NTC00005	—
	—	15	490NTC00015	—
Прямая экранированная витая пара с 2 разъемами RJ45 Соответствует стандартам UL и CSA 22.1	2	2	490NTW00002U	—
	—	5	490NTW00005U	—
	—	12	490NTW00012U	—
Перекрестная экранированная витая пара с 2 разъемами RJ45 Соответствует стандартам UL и CSA 22.1	3	5	490NTC00005U	—
	—	15	490NTC00015U	—

Интегрированный порт последовательной связи

Описание	№ на рисунке	Длина, м	Каталожный номер	Масса, кг
Принадлежности для подключения				
Концентратор Modbus 10 разъемов RJ45 и 1 винтовой клеммник	3	—	LU9GC3	0.5
T-образный ответвитель Modbus	С кабелем (0.3 м)	5	VW3A8306TF03	0.19
	С кабелем (1 м)	5	VW3A8306TF10	0.21
Сетевой терминатор Modbus (4) Для разъема RJ45	R = 120 Ом C = 1 нФ	6	VW3A8306RC	0.01
Кабель для подключения по шине Modbus с 2 разъемами RJ45	—	0.3	VW3A8306R03	0.025
	—	1	VW3A8306R10	0.06
	—	3	VW3A8306R30	0.13

(1) Подробная информация приведена в документации серии "Платформа автоматизации Modicon" на сайте Schneider Electric www.schneider-electric.com

(2) Также доступна длина кабелей 40 и 80 м. Другие принадлежности для подключения ConneXium доступны на сайте Schneider Electric www.schneider-electric.com

(3) Тип кабеля определяется ПЛК

(4) Поставляются в комплекте по 2



WW3A3608



WW3A3618

ПЛК (1)

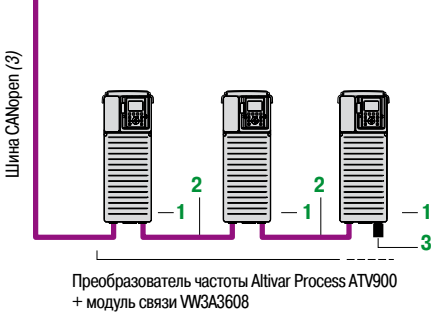
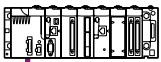

Оптимальное решение - подключение преобразователей частоты «шлейфом» на шину CANopen

ПЛК (1)

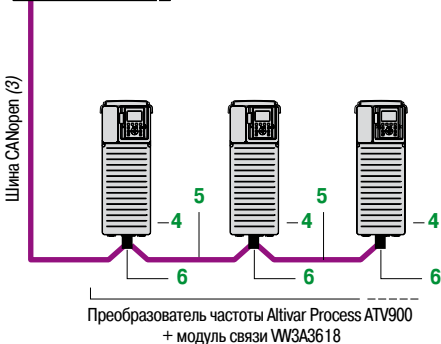

Пример подключения преобразователей частоты к шине CANopen при помощи разъемов типа SUB-D

Шина CANopen (1)

Описание	№ на рисунке	Длина, м	Каталожный номер	Масса, кг
Коммуникационные модули				
Модуль для подключения «шлейфом» к шине CANopen Порты: 2 разъема RJ45	1	—	WW3A3608	—
Подключение к шине CANopen при помощи разъемов RJ45 (оптимальное решение для последовательного (daisy chain) подключения)				
Кабель CANopen с 2 разъемами RJ45	2	0.3	WW3CANCARR03	0.05
		1	WW3CANCARR1	0.5
Терминатор линии CANopen с разъемом RJ45	3	—	TCSCAR013M120	—

Коммуникационные модули

Модуль для подключения к шине CANopen при помощи разъема SUB-D Порт: 1 x 9-контактный штыревой разъем SUB-D	4	—	WW3A3618	—
---	---	---	----------	---

Подключение при помощи разъема SUB-D

Кабель CANopen (3), (4) Стандартный кабель, маркировка C€ Пламеустойчивый, с низким выделением дыма и отсутствием галогенов, соответствует МЭК (IEC) 60332-1	5	50	TSXCANCA50	4.93
		100	TSXCANCA100	8.8
		300	TSXCANCA300	24.56
Кабель CANopen (3), (4) Стандартный кабель, сертифицирован по UL, маркировка C€ Пламеустойчивый (МЭК(IEC) 60332-2)	5	50	TSXCANCB50	3.58
		100	TSXCANCB100	7.84
		300	TSXCANCB300	21.87
Кабель CANopen (3), (4) Кабель для эксплуатации в тяжелых условиях или передвижных электроустановках, маркировка C€ Пламеустойчивый, с низким выделением дыма и отсутствием галогенов, соответствует МЭК (IEC) 60332-1	5	50	TSXCANCD50	3.51
		100	TSXCANCD100	7.77
		300	TSXCANCD300	7.77
Прямой разъем CANopen, степень защиты IP 20 (5) 9-контактный гнездовой типа SUB-D с отключаемым терминатором линии Для подключения CAN-H, CAN-L, CAN-GND	6	—	TSXKANKCDF180T	0.049

(1) В преобразователь частоты Altivar Process ATV900 может быть установлен только один коммуникационный модуль

(2) Подробная информация приведена в документации серии "Платформа автоматизации Modicon" на сайте Schneider Electric www.schneider-electric.com

(3) Тип кабеля определяется ПЛК

(4) Нормальные условия эксплуатации:

- Отсутствует заслуживающие особого внимания эффекты влияния окружающей среды
- Рабочая температура в диапазоне от +5°C до +60°C
- Стационарная установка

Тяжелые условия эксплуатации:

- Стойкость к углеводородам, промышленным маслам, моющим средствам
- Относительная влажность до 100%
- Соляной туман
- Рабочая температура от -10°C до +70°C
- Значительные перепады температуры

(5) С преобразователями частоты Altivar Process ATV900 могут применяться только «прямые» разъемы

Преобразователи частоты

Altivar Process ATV900

Дополнительное оборудование

Коммуникационные шины и сети

Модули связи



WV3A3628

ПЛК (2)

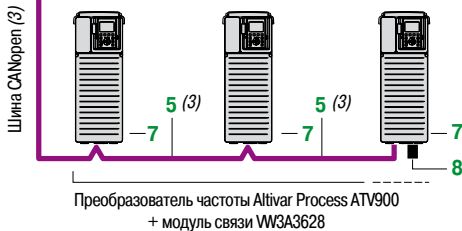
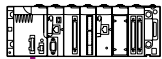

Пример подключения преобразователей частоты к шине CANopen при помощи клеммника с винтовыми зажимами

Шина CANopen (продолжение) (1)

Описание	№ на рисунке	Длина, м	Каталожный номер	Масса, кг
Коммуникационные модули				
Модуль для подключения к шине CANopen 5-контактный клеммник с винтовыми зажимами	7	—	WV3A3628	—
Другие кабели и принадлежности для подключения				
Кабель CANopen IP 20 с 2 9-контактными гнездовыми разъемами SUB-D Стандартный кабель, маркировка C€ Пламеустойчивый, с низким выделением дыма и отсутствием галогенов, соответствует МЭК (IEC) 60332-1	5	0.3	TSXCANCADD03	0.091
		1	TSXCANCADD1	0.143
		3	TSXCANCBD03	0.268
		5	TSXCANCBD05	0.4
Разветвительная коробка CANopen IP 20, укомплектованная: ■ 4 x 9-контактных штыревых разъема SUB-D + клеммник с винтовыми зажимами для ответвления магистрального кабеля ■ Терминатор линии	—	—	TSXCANTDM4	0.196
Разветвительная коробка CANopen IP 20 укомплектованная: ■ 2 клеммника с винтовыми зажимами для ответвления магистрального кабеля ■ 2 разъема RJ45 для подключения к преобразователю частоты ■ 1 разъем RJ45 для подключения к персональному компьютеру	—	—	WV3CANTAP2	—
Терминатор линии CANopen с подключением к клеммнику с винтовыми зажимами (4)	8	—	TCSCAR01NM120	—

(1) В преобразователь частоты Altivar Process ATV900 может быть установлен только один коммуникационный модуль

(2) Подробная информация приведена в документации серии "Платформа автоматизации Modicon" на сайте Schneider Electric www.schneider-electric.com

(3) Тип кабеля определяется ПЛК

(4) Поставляются в комплекте по 2.

Преобразователи частоты

Altivar Process ATV900

Дополнительное оборудование

Коммуникационные шины и сети

Модули связи



WW3A3627



WW3A3607



WW3A3601



WW3A3609

Шина PROFINET (1)

Описание	Каталожный номер	Масса, кг
Коммуникационные модули		
Модуль PROFINET с 2 разъемами RJ45	WW3A3627	0.29

Шина PROFIBUS DP V1 (1)

Описание	Каталожный номер	Масса, кг
Коммуникационные модули		
Модуль PROFIBUS DP V1 Один 9-контактный гнездовой разъем SUB-D Согласуется с PROFIBUS DP V1 Поддерживаемые профили: ■ C1A 402 ■ Profidrive Реализованы несколько режимов обработки сообщений в соответствии с DP V1	WW3A3607	0.14

Подключение при помощи разъемов SUB-D

IP 20, прямые разъемы (2) для коммуникационного модуля Profibus	LU9AD7	–
--	---------------	---

Шина EtherCAT (1)

Описание	Каталожный номер	Масса, кг
Коммуникационные модули		
Модуль EtherCAT с 2 разъемами RJ45	WW3A3601	0.29

Шина DeviceNet (1)

Описание	Каталожный номер	Масса, кг
Коммуникационные модули		
Модуль DeviceNet Один съемный 5-контактный разъем с винтовыми зажимами Поддерживаемые профили: ■ CIP AC DRIVE ■ C1A 402	WW3A3609	0.3

(1) В преобразователь частоты Altivar Process ATV900 может быть установлен только один коммуникационный модуль

(2) С преобразователями частоты Altivar Process ATV900 могут применяться только «прямые» разъемы

Преобразователи частоты

Altivar Process ATV900

Дополнительное оборудование

Тормозные модули

Описание

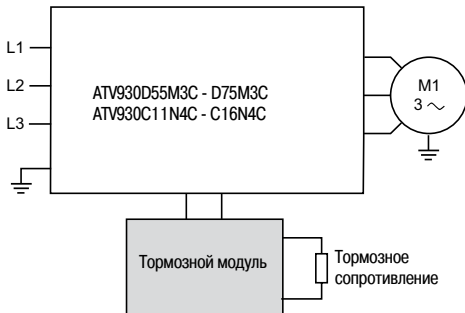

Применение тормозных модулей позволяет преобразователям частоты Altivar Process ATV900 обеспечить остановку или работу электропривода в генераторном режиме, рассеивая энергию на тормозном сопротивлении

Преобразователи частоты ATV930U07M3 - D45M3, ATV930U07N4 - D90N4 и ATV950U07N4 - D90N4 оснащены встроенным тормозным прерывателем

Для преобразователей частоты ATV930D55M3C - D75M3C и ATV930C11N4C - C16N4C необходимо применять внешний тормозной модуль

Тормозные модули предлагаются со степенью защиты IP 20. Состояние модуля контролируется встроенным датчиком температуры

Применение

Высокоинерционные механизмы, оборудование с коротким рабочим циклом, системы для перемещения грузов в вертикальной плоскости

Каталожные номера

Для преобразователей частоты	Мощность		Потери	Кабель (ПЧ-тормозной модуль)		Кабель (тормозной модуль - сопротивление)		Процент времени проводимости	Минимальное значение тормозного сопротивления	Каталожный номер	Масса
	Постоянная	Максимальная		Сечение	Макс. длина	Сечение	Макс. длина				
			кВт					кВт	Вт	мм ²	м
Трехфазное напряжение питания 200 - 240 В, 50/60 Гц											
ATV930D55M3C - D75M3C	60	80	400	3 x 120	10	3 x 120	10	5% при 150 кВт 15% при 120 кВт 50% при 95 кВт	1	VW3A7106	15.5
Трехфазное напряжение питания 380 - 480 В, 50/60 Гц											
ATV930C11N4C - C16N4C	100	160	400	2 x 120	5	2 x 120	5	5% при 320 кВт 15% при 250 кВт 50% при 200 кВт	2	VW3A7105	17
ATV930C25N4C	200	420	550	— (1)	— (1)	2 x 95	50	5% при 420 кВт 15% при 320 кВт 50% при 250 кВт	1	VW3A7101	30
ATV930C31N4C	400	1050	1050	2 x 150	1	2 x 150	50	5% при 750 кВт 15% при 550 кВт 50% при 440 кВт	0.7	VW3A7102	80

Описание

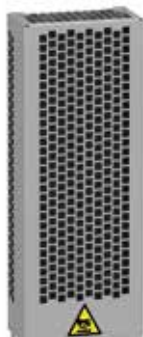

WV3A7741

Тормозные сопротивления обеспечивают работу преобразователей частоты Altivar Process ATV900 при торможении до полной остановки или во время снижения скорости путем рассеивания энергии торможения. Тормозные сопротивления обеспечивают максимальный переходный тормозной момент

Сопротивления предназначены для установки вне шкафа, должны соблюдаться требования по условиям охлаждения. Необходимо обеспечить естественную вентиляцию устройства, каналы циркуляции воздуха охлаждения должны быть свободны. Воздух не должен содержать примеси пыли, коррозионные газы и конденсат

Предлагаются несколько типов сопротивлений, в зависимости от типоразмера преобразователя частоты:

- Со степенью защиты IP 20 и IP 23, с тепловой защитой, контролируемой отдельным устройством или преобразователем частоты.

Преобразователи частоты Altivar Process ATV900 мощностью 90 кВт и менее оснащены встроенным тормозным прерывателем

Внешние тормозные модули требуются для преобразователей частоты настенного монтажа Altivar Process ATV900 от 110 до 160 кВт, напряжение сети 380 - 480 В, и от 55 до 75 кВт, напряжение сети 200 - 240 В

Применение

Тормозные сопротивления выбираются в соответствии с определенной циклограммой работы. Ниже приведены примеры трех типовых циклограмм. В зависимости от применения, можно воспользоваться рекомендациями, или выбрать тормозные сопротивления самостоятельно:

- «Легкий» режим. Для оборудования с циклическим характером нагрузки и наличием инерционности. Мощность торможения ограничивается $1.5 T_n$ в течение 0.8 с для цикла 40 с
- «Средний» режим. Для оборудования с большим моментом инерции (например, конвейеров). Мощность торможения ограничивается $1.35 T_n$ в течение 4 с для цикла 40 с
- «Тяжелый» режим. Для подъемно - транспортного оборудования и механизмов с очень большим моментом инерции. Мощность торможения ограничивается $1.65 T_n$ в течение 6 с и T_n в течение 54 с для цикла 120 с

Величина от номинального значения (в %)



Циклограмма, «легкий» режим

$t = 40$ с	t : период
$t_1 = 0$ с	T_{n1} : тормозной момент
$t_2 = 0.8$ с	T_{n2} : тормозной момент
$T_{n1} = 0$	T_n : номинальный момент
$T_{n2} = 1.5 \times T_n$	

Тормозные сопротивления, каталожные номера для «легкого» режима

Преобразователи частоты	Степень защиты тормозного сопротивления	Значение сопротивления при 20 °C	Располагаемая средняя мощность при 50 °C (1)	Кол-во для ПЧ	Каталожный номер	Масса
		Ω	кВт			
Напряжение питания 200 - 240 В или 380 - 480 В, 50/60 Гц						
ATV930U07M3 ATV930U07N4 - U40N4 ATV950U07N4 - U40N4 ATV950U07N4E - U40N4E	IP20	100	0.1	1	WV3A7730	1.5
ATV930U15M3 - U22M3 ATV930U55N4 - U75N4 ATV950U55N4 - U75N4 ATV950U55N4E - U75N4E	IP20	60	0.16	1	WV3A7731	2
ATV930U30M3 - U40M3 ATV930D11N4 - D15N4 ATV950D11N4 - D15N4 ATV950D11N4E - D15N4E	IP20	28	0.3	1	WV3A7732	3
ATV930U55M3 - U75M3 ATV930D18N4 - D30N4 ATV950D18N4 - D30N4 ATV950D18N4E - D30N4E	IP20	16	1.1	1	WV3A7733	4
ATV930D11M3 ATV930D37N4 - D45N4 ATV950D37N4 - D45N4 ATV950D37N4E - D45N4E	IP20	10	1.1	1	WV3A7734	5.5
ATV930D15M3 ATV930D55N4 ATV950D55N4 ATV950D55N4E	IP20	8	1.1	1	WV3A7735	5.5
ATV930D18M3 - D22M3 ATV930D75N4 - D90N4 ATV950D75N4 - D90N4 ATV950D75N4E - D90N4E	IP23	5	1.9	1	WV3A7736	18
ATV930D30M3 - D45M3 ATV930C11N4C - C16N4C	IP23	2.5	3.2	1	WV3A7737	20
ATV930C31N4C	IP23	2.5	3.2	2		
ATV930D55M3C - D75M3C	IP23	1.4	1.5	1	WV3A7738	16
ATV930C22N4 ATV930C25N4C	IP23	1.4	5.1	1	WV3A7748	29

(1) Коэффициент нагрузки сопротивлений: среднее значение мощности, рассеиваемое сопротивлением в кожухе при 50 °C, определяется коэффициентом нагрузки, соответствующим наиболее частым применениям:
 - Для «нормального» режима: торможение в течение 0.8 с с моментом $1.2 T_n$ для цикла 40 с
 - Для «тяжелого» режима: торможение в течение 0.8 с с моментом $1.5 T_n$ для цикла 40 с

Величина от номинального значения (в %)

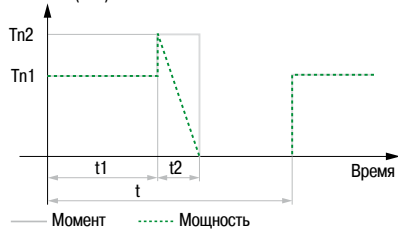

Циклограмма, «средний» режим

t = 40 с
t1 = 0 с
t2 = 4 с
Tn1 = 0
Tn2 = 1.35 x Tn

t: период
Tn1: тормозной момент
Tn2: тормозной момент
Tn: номинальный момент

Тормозные сопротивления, каталожные номера для «среднего» режима

Преобразователи частоты	Степень защиты тормозного сопротивления	Значение сопротивления при 20 °С	Располагаемая средняя мощность при 50 °С (1)	Количество для ПЧ	Каталожный номер	Масса
Напряжение питания 200 - 240 В или 380 - 480 В, 50/60 Гц						
ATV930U07M3 ATV930U07N4 - U15N4 ATV950U07N4 - U15N4 ATV950U07N4E - U15N4E	IP20	100	0.1	1	VW3A7730	1.5
ATV930U15M3 - U22M3	IP20	60	0.16	1	VW3A7731	2
ATV930U30M3 - U40M3	IP20	28	0.3	1	VW3A7732	3
ATV930U55M3 - U75M3	IP20	16	1.1	1	VW3A7733	4
ATV930D11M3	IP20	10	1.1	1	VW3A7734	5.5
ATV930D15M3	IP20	8	1.1	1	VW3A7735	5.5
ATV930D18M3 - D22M3	IP23	5	1.9	1	VW3A7736	18
ATV930D30M3 - D45M3	IP23	2.5	3.2	1	VW3A7737	20
ATV930U22N4 - U40N4 ATV950U22N4 - U40N4 ATV950U22N4E - U40N4E	IP20	100	0.26	1	VW3A7740	2.5
ATV930U55N4 - U75N4 ATV950U55N4 - U75N4 ATV950U55N4E - U75N4E	IP20	60	0.5	1	VW3A7741	4.5
ATV930D11N4 - D15N4 ATV950D11N4 - D15N4 ATV950D11N4E - D15N4E	IP20	28	1.1	1	VW3A7742	4
ATV930D18N4 - D30N4 ATV950D18N4 - D30N4 ATV950D18N4E - D30N4E	IP20	16	2.2	1	VW3A7743	7
ATV930D37N4 - D45N4 ATV950D37N4 - D45N4 ATV950D37N4E - D45N4E	IP20	10	3.4	1	VW3A7744	11.5
ATV930D55N4 ATV950D55N4 ATV950D55N4E	IP23	8	3.8	1	VW3A7745	23
ATV930D75N4 - D90N4 ATV950D75N4 - D90N4 ATV950D75N4E - D90N4E	IP23	5	6.9	1	VW3A7746	27
ATV930C11N4C - C16N4C	IP23	2.5	11	1	VW3A7747	43
ATV930D55M3C - D75M3C	IP23	1.4	5.1	1	VW3A7748	25
ATV930C22N4 ATV930C25N4C...C31N4C	IP23	1.4	29	1	VW3A7757	121

(1) Коэффициент нагрузки сопротивлений: среднее значение мощности, рассеиваемое сопротивлением в кожухе при 50 °С, определяется коэффициентом нагрузки, соответствующим наиболее частым применениям:
- Для «нормального» режима: торможение в течение 4 с с моментом 1.35 Tn для цикла 40 с
- Для «тяжелого» режима: торможение в течение 4 с с моментом 1.65 Tn для цикла 40 с

Величина от номинального значения (в %)

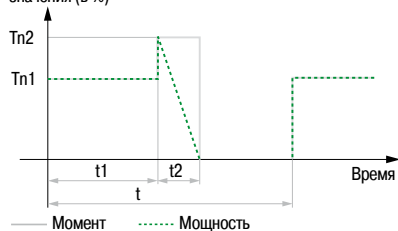

Момент ———— Мощность - - - - -

Циклограмма, «тяжелый» режим

t = 120 с
t1 = 54 с
t2 = 6 с
Tn1 = Tn
Tn2 = 1.65 x Tn

t: период
Tn1: тормозной момент
Tn2: тормозной момент
Tn: номинальный момент

Тормозные сопротивления, каталожные номера для «тяжелого» режима (подъемно - транспортное оборудование)

Преобразователи частоты	Степень защиты тормозного сопротивления	Значение сопротивления при 20 °C	Располагаемая средняя мощность при 50 °C (1)	Количество для ПЧ	Каталожный номер	Масса кг
		Ω	кВт			
Напряжение питания 200 - 240 В или 380 - 480 В, 50/60 Гц						
ATV930U07M3	IP20	100	0.26	1	VW3A7740	2.5
ATV930U15M3	IP20	60	0.5	1	VW3A7741	4.5
ATV930U22M3	IP20	60	3.4	1	VW3A7751	10
ATV930U30M3	IP20	28	1.1	1	VW3A7742	4
ATV930U55M3	IP20	16	2.2	1	VW3A7743	7
ATV930D11M3	IP20	10	3.4	1	VW3A7744	11.5
ATV930D18M3	IP23	5	6.9	1	VW3A7746	27
ATV930U07N4 - U40N4 ATV950U07N4 - U40N4 ATV950U07N4E - U40N4E	IP20	100	1.7	1	VW3A7750	5.5
ATV930U55N4 - U75N4 ATV950U55N4 - U75N4 ATV950U55N4E - U75N4E	IP20	60	3.4	1	VW3A7751	10
ATV930U40M3 ATV930D11N4 - D15N4 ATV950D11N4 - D15N4 ATV950D11N4E - D15N4E	IP23	28	5.1	1	VW3A7752	25
ATV930U75M3 ATV930D18N4 - D30N4 ATV950D18N4 - D30N4 ATV950D18N4E - D30N4E	IP23	16	14	1	VW3A7753	47
ATV930D37N4 - D45N4 ATV950D37N4 - D45N4 ATV950D37N4E - D45N4E	IP23	10	19	1	VW3A7754	67
ATV930D90N4 ATV950D90N4 ATV950D90N4E	IP23	10	19	2		
ATV930D15M3 ATV930D55N4 ATV950D55N4 ATV950D55N4E	IP23	8	25	1	VW3A7755	86
ATV930D22M3 ATV930D75N4 ATV950D75N4 ATV950D75N4E	IP23	5	32	1	VW3A7756	126
ATV930D30M3 - D45M3 ATV930C11N4C - C16N4C	IP23	5	32	2		
ATV930C22N4 ATV930C25N4C	IP23	5	32	3		
ATV930C31N4C	IP23	5	32	4		
ATV930D55M3C - D75M3C	IP23	1.4	29	1	VW3A7757	114

(1) Коэффициент нагрузки сопротивлений: среднее значение мощности, рассеиваемое сопротивлением в кожухе при 50 °C, определяется коэффициентом нагрузки, соответствующим наиболее частым применениям:
- Для «тяжелого» режима: торможение в течение 54 с с моментом Tn и 6 с с моментом 1.65 Tn для цикла 120 с

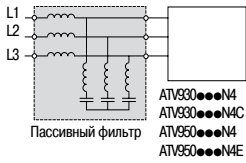

Описание

Пассивные фильтры используются для уменьшения искажений кривой тока, потребляемого преобразователем частоты из сети, до величины менее 10% или 5%, в зависимости от характеристик фильтра
При малой нагрузке увеличивается потребление реактивной мощности. Для уменьшения этого, конденсаторы фильтра могут отключаться (описание и схемные решения доступны на сайте www.schneider-electric.com)
Пассивные фильтры поставляются со степенью защиты IP 20

Назначение

Уменьшение искажений кривой тока, потребляемого преобразователем частоты из сети, для возможности применения в первых условиях эксплуатации (применение в жилых и общественных зданиях и сооружениях, наличие требований к квалификации персонала, осуществляющего установку и ввод в эксплуатацию, подключение преобразователя частоты непосредственно к сети распределения)

Пассивные фильтры: трехфазное напряжение питания 400 В, 50 Гц



Двигатель	Преобразователь частоты		Фильтр		Количество для одного преобразователя	Каталожный номер (1)	Масса
	Altivar Process ATV900	Altivar Process ATV900	Номинальный ток Сеть	Выход			
кВт	л.с.		А	А			кг
THDI < 10%							
0.75	1	ATV930U07N4 ATV950U07N4 ATV950U07N4E	6	6.2	1	VW3A46101	12
1.5	2	ATV930U15N4 ATV950U15N4 ATV950U15N4E					
2.2	3	ATV930U22N4 ATV950U22N4 ATV950U22N4E					
3	—	ATV930U30N4 ATV950U30N4 ATV950U30N4E					
4	5	ATV930U40N4 ATV950U40N4 ATV950U40N4E	10	10.4	1	VW3A46102	13.5
5.5	7.5	ATV930U55N4 ATV950U55N4 ATV950U55N4E					
7.5	10	ATV930U75N4 ATV950U75N4 ATV950U75N4E	14	14.5	1	VW3A46103	16.3
11	15	ATV930D11N4 ATV950D11N4 ATV950D11N4E	22	23	1	VW3A46104	22
15	20	ATV930D15N4 ATV950D15N4 ATV950D15N4E	29	30	1	VW3A46105	25
18.5	25	ATV930D18N4 ATV950D18N4 ATV950D18N4E	35	37	1	VW3A46106	37
22	30	ATV930D22N4 ATV950D22N4 ATV950D22N4E	43	45	1	VW3A46107	39
30	40	ATV930D30N4 ATV950D30N4 ATV950D30N4E	58	60	1	VW3A46108	44
37	50	ATV930D37N4 ATV950D37N4 ATV950D37N4E	72	75	1	VW3A46109	56
45	60	ATV930D45N4 ATV950D45N4 ATV950D45N4E	86	90	1	VW3A46110	62
55	75	ATV930D55N4 ATV930D55N4C ATV950D55N4 ATV950D55N4E	101	105	1	VW3A46111	74
75	100	ATV930D75N4 ATV930D75N4C ATV950D75N4 ATV950D75N4E	144	150	1	VW3A46112	85
90	125	ATV930D90N4 ATV930D90N4C ATV950D90N4 ATV950D90N4E	180	187	1	VW3A46113	102
110	150	ATV930C11N4C	217	225	1	VW3A46114	119
132	200	ATV930C13N4C	252	262	1	VW3A46115	136
160	250	ATV930C16N4C	304	316	1	VW3A46116	142
220	350	ATV930C22N4 ATV930C22N4C	380	395	1	VW3A46118	185
250	400	ATV930C25N4C	433	450	1	VW3A46119	203
315	500	ATV930C31N4C	304	316	2	VW3A46116	142

(1) При использовании с преобразователями частоты ATV950U07N4/N4E - D90N4/N4E, фильтр должен устанавливаться в отдельный шкаф с соответствующей степенью защиты для получения степени защиты комплекта оборудования не ниже IP55



VW3A46126

Пассивные фильтры: трехфазное напряжение питания 400 В, 50 Гц							
Двигатель	Преобразователь частоты Altivar Process ATV900	Фильтр	Номинальный ток		Количество для одного преобразователя	Каталожный номер (1)	Масса
			Сеть	Выход			
кВт	л.с.		А	А			кг
THDI < 5%							
0.75	1	ATV930U07N4 ATV950U07N4 ATV950U07N4E	6	6.2	1	VW3A46120	16
1.5	2	ATV930U15N4 ATV950U15N4 ATV950U15N4E					
2.2	3	ATV930U22N4 ATV950U22N4 ATV950U22N4E					
3	—	ATV930U30N4 ATV950U30N4 ATV950U30N4E					
4	5	ATV930U40N4 ATV950U40N4 ATV950U40N4E	10	10.4	1	VW3A46121	18
5.5	7.5	ATV930U55N4 ATV950U55N4 ATV950U55N4E					
7.5	10	ATV930U75N4 ATV950U75N4 ATV950U75N4E	14	14.5	1	VW3A46122	20
11	15	ATV930D11N4 ATV950D11N4 ATV950D11N4E	22	23	1	VW3A46123	30
15	20	ATV930D15N4 ATV950D15N4 ATV950D15N4E	29	30	1	VW3A46124	34
18.5	25	ATV930D18N4 ATV950D18N4 ATV950D18N4E	35	37	1	VW3A46125	53
22	30	ATV930D22N4 ATV950D22N4 ATV950D22N4E	43	45	1	VW3A46126	58
30	40	ATV930D30N4 ATV950D30N4 ATV950D30N4E	58	60	1	VW3A46127	76
37	50	ATV930D37N4 ATV950D37N4 ATV950D37N4E	72	75	1	VW3A46128	98
45	60	ATV930D45N4 ATV950D45N4 ATV950D45N4E	86	90	1	VW3A46129	104
55	75	ATV930D55N4 ATV930D55N4C ATV950D55N4 ATV950D55N4E	101	105	1	VW3A46130	106
75	100	ATV930D75N4 ATV930D75N4C ATV950D75N4 ATV950D75N4E	144	150	1	VW3A46131	126
90	125	ATV930D90N4 ATV930D90N4C ATV950D90N4 ATV950D90N4E	180	187	1	VW3A46132	135
110	150	ATV930C11N4C	217	225	1	VW3A46133	172
132	200	ATV930C13N4C	252	262	1	VW3A46134	206
160	250	ATV930C16N4C	304	316	1	VW3A46135	221
220	350	ATV930C22N4 ATV930C22N4C	380	395	1	VW3A46137	265
250	400	ATV930C25N4C	433	450	1	VW3A46138	272
315	500	ATV930C31N4C	304	316	2	VW3A46135	221

(1) При использовании с преобразователями частоты ATV950U07N4/N4E - D90N4/N4E, фильтр должен устанавливаться в отдельный шкаф с соответствующей степенью защиты для получения степени защиты комплекта оборудования не ниже IP55



WV3A46144

Пассивные фильтры: трехфазное напряжение питания 460 В, 60 Гц							
Двигатель		Преобразователь частоты Altivar Process ATV900	Фильтр		Количество для одного преобразователя	Каталожный номер (1)	Масса
кВт	л.с.		Номинальный ток				
			Сеть	Выход			кг
			А	А			
THDI < 10%							
0.75	1	ATV930U07N4 ATV950U07N4 ATV950U07N4E	6	6.2	1	WV3A46139	12
1.5	2	ATV930U15N4 ATV950U15N4 ATV950U15N4E					
2.2	3	ATV930U22N4 ATV950U22N4 ATV950U22N4E					
3	–	ATV930U30N4 ATV950U30N4 ATV950U30N4E					
4	5	ATV930U40N4 ATV950U40N4 ATV950U40N4E	10	10.4	1	WV3A46140	13.5
5.5	7.5	ATV930U55N4 ATV950U55N4 ATV950U55N4E					
7.5	10	ATV930U75N4 ATV950U75N4 ATV950U75N4E	14	14.5	1	WV3A46141	16.3
11	15	ATV930D11N4 ATV950D11N4 ATV950D11N4E	19	19.5	1	WV3A46142	22
15	20	ATV930D15N4 ATV950D15N4 ATV950D15N4E	25	26	1	WV3A46143	23
18.5	25	ATV930D18N4 ATV950D18N4 ATV950D18N4E	31	32	1	WV3A46144	33
22	30	ATV930D22N4 ATV950D22N4 ATV950D22N4E	36	37	1	WV3A46145	37
30	40	ATV930D30N4 ATV950D30N4 ATV950D30N4E	48	50	1	WV3A46146	39
37	50	ATV930D37N4 ATV950D37N4 ATV950D37N4E	60	62	1	WV3A46147	43
45	60	ATV930D45N4 ATV950D45N4 ATV950D45N4E	73	76	1	WV3A46148	55
55	75	ATV930D55N4 ATV930D55N4C ATV950D55N4 ATV950D55N4E	95	99	1	WV3A46149	62
75	100	ATV930D75N4 ATV930D75N4C ATV950D75N4 ATV950D75N4E	118	122	1	WV3A46150	74
90	125	ATV930D90N4 ATV930D90N4C ATV950D90N4 ATV950D90N4E	154	160	1	WV3A46151	85
110	150	ATV930C11N4C	183	190	1	WV3A46152	102
132	200	ATV930C13N4C	231	240	1	WV3A46153	119
160	250	ATV930C16N4C	291	302.5	1	WV3A46154	142
220	350	ATV930C22N4 ATV930C22N4C	355	369	1	WV3A46155	162
250	400	ATV930C25N4C	436	450	2	WV3A46157	205
315	500	ATV930C31N4C	231	240	2	WV3A46153	119

(1) При использовании с преобразователями частоты ATV950U07N4/N4E - D90N4/N4E, фильтр должен устанавливаться в отдельный шкаф с соответствующей степенью защиты для получения степени защиты комплекта оборудования не ниже IP55



VV3A46164

Пассивные фильтры: трехфазное напряжение питания 460 В, 60 Гц							
Двигатель	Преобразователь частоты Altivar Process ATV900	Фильтр		Количество для одного преобразователя	Каталожный номер (1)	Масса	
		Номинальный ток					
кВт	л.с.	Сеть	Выход			кг	
THDI < 5%							
0.75	1	ATV930U07N4 ATV950U07N4 ATV950U07N4E	6	6.2	1	VV3A46158	16
1.5	2	ATV930U15N4 ATV950U15N4 ATV950U15N4E					
2.2	3	ATV930U22N4 ATV950U22N4 ATV950U22N4E					
3	—	ATV930U30N4 ATV950U30N4 ATV950U30N4E					
4	5	ATV930U40N4 ATV950U40N4 ATV950U40N4E	10	10.4	1	VV3A46159	18
5.5	7.5	ATV930U55N4 ATV950U55N4 ATV950U55N4E					
7.5	10	ATV930U75N4 ATV950U75N4 ATV950U75N4E	14	14.5	1	VV3A46160	20
11	15	ATV930D11N4 ATV950D11N4 ATV950D11N4E	19	19.5	1	VV3A46161	30
15	20	ATV930D15N4 ATV950D15N4 ATV950D15N4E	25	26	1	VV3A46162	34
18.5	25	ATV930D18N4 ATV950D18N4 ATV950D18N4E	31	32	1	VV3A46163	52
22	30	ATV930D22N4 ATV950D22N4 ATV950D22N4E	36	37	1	VV3A46164	53
30	40	ATV930D30N4 ATV950D30N4 ATV950D30N4E	48	50	1	VV3A46165	57
37	50	ATV930D37N4 ATV950D37N4 ATV950D37N4E	60	62	1	VV3A46166	75
45	60	ATV930D45N4 ATV950D45N4 ATV950D45N4E	73	76	1	VV3A46167	97
55	75	ATV930D55N4 ATV930D55N4C ATV950D55N4 ATV950D55N4E	95	99	1	VV3A46168	104
75	100	ATV930D75N4 ATV930D75N4C ATV950D75N4 ATV950D75N4E	118	122	1	VV3A46169	106
90	125	ATV930D90N4 ATV930D90N4C ATV950D90N4 ATV950D90N4E	154	160	1	VV3A46170	126
110	150	ATV930C11N4C	183	190	1	VV3A46171	135
132	200	ATV930C13N4C	231	240	1	VV3A46172	172
160	250	ATV930C16N4C	291	316	1	VV3A46173	221
220	350	ATV930C22N4 ATV930C22N4C	355	369	1	VV3A46174	229
250	400	ATV930C25N4C	436	450	1	VV3A46176	270
315	500	ATV930C31N4C	231	240	2	VV3A46172	170

(1) При использовании с преобразователями частоты ATV950U07N4/N4E - D90N4/N4E, фильтр должен устанавливаться в отдельный шкаф с соответствующей степенью защиты для получения степени защиты комплекта оборудования не ниже IP55

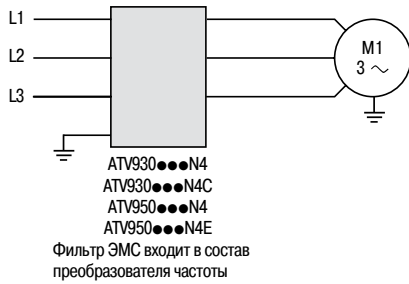

Altivar Process ATV900 с встроенным фильтром ЭМС

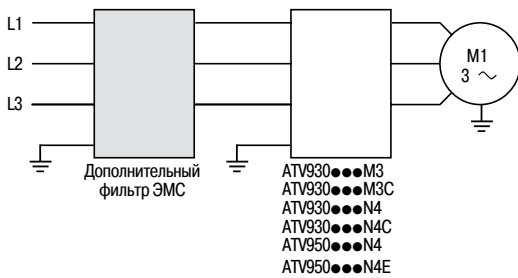

Altivar Process ATV900 с дополнительным входным фильтром ЭМС

Встроенные фильтры ЭМС

Преобразователи частоты Altivar Process ATV900 (за исключением ATV930...M3/M3C) оснащены входными фильтрами подавления помех радиочастотного диапазона в соответствии с требованиями стандарта МЭК (IEC)/EN 61800-3, второе издание, для категорий применения C2 и C3 в условиях электромагнитной обстановки 1 или 2, и полностью соответствуют нормативным документам Европейского сообщества по электромагнитной совместимости (ЭМС). Встроенные фильтры ЭМС создают токи утечки на «землю». Для уменьшения токов утечки конденсаторы встроенных фильтров ЭМС могут отключаться (информация приведена в Руководстве по установке или в документации на сайте www.schneider-electric.com). В этом случае требования Европейской директивы по электромагнитной совместимости в полном объеме не выполняются.

Преобразователи частоты	Максимальная длина экранированного кабеля (1) в соответствии с:	
	МЭК (IEC)/EN 61800-3, категория C2	МЭК (IEC)/EN 61800-3, категория C3
	м	м

Трехфазное напряжение питания: 380 - 480 В, степень защиты IP 21

ATV930U07N4 - D45N4	50	150
ATV930D55N4/N4C - D90N4/N4C	–	150
ATV930C11N4C - C16N4C		
ATV930C22N4	–	50
ATV930C22N4C...C31N4C		

Трехфазное напряжение питания: 380 - 480 В, степень защиты IP 55

ATV950U07N4/N4E - D45N4/N4E	50	150
ATV950D55N4/N4E - D90N4/N4E	–	150

Дополнительные входные фильтры ЭМС

Дополнительные входные фильтры ЭМС позволяют удерживать уровень кондуктивных помех на уровне значительно меньшем, чем задано стандартом МЭК (IEC) 61800-3 для категорий C1, C2 или C3.

Применение в соответствии с типом питающей сети

Дополнительные фильтры ЭМС могут применяться только в сетях с типом заземления нейтрали TN и TT (системы с заземленной нейтралью).

Как указано в стандарте МЭК (IEC)/EN 61800-3, приложение D2.1, при применении преобразователя частоты в сетях с изолированной нейтралью (IT), наличие токов утечки может вызывать ложные срабатывания устройств контроля сопротивления изоляции.

При необходимости применения преобразователя частоты в сети с изолированной нейтралью, одним из возможных решений является применение разделительного трансформатора.

Каталожные номера

Преобразователи частоты	Максимальная длина (1) экранированного кабеля в соответствии с:		In (2)	If (2)	Каталожный номер	Масса
	МЭК (IEC) 61800-3 категория C2 (3)	МЭК (IEC) 61800-3 категория C3 (3)				
	м	м	А	мА		кг

Трехфазное напряжение питания: 200 - 240 В, 50 Гц

ATV930U07M3 - U15M3	50	150	8	7.6	VW3A4701	2
ATV930U22M3 - U30M3	50	150	15	7.6	VW3A4702	2.4
ATV930U40M3 - U75M3	50	150	35	7.6	VW3A4703	4.1
ATV930D11M3	50	150	50	7.6	VW3A4704	5.2
ATV930D15M3	50	150	70	13.9	VW3A4705	6.1
ATV930D18M3 - D22M3	50	150	100	13.9	VW3A4706	6.5
ATV930D30M3 - D37M3	50	150	160	13.9	VW3A4707	8.5
ATV930D30M3C - D37M3C						
ATV930D45M3	50	150	200	13.9	VW3A4708	9.5
ATV930D45M3C						
ATV930D55M3C	50	150	240	27.8	VW3A4709	15
ATV930D75M3C	50	150	305	27.8	VW3A4710	17

(1) Максимальная длина кабеля приведена только для информации, она зависит от параметров обмоток двигателя и емкости кабеля. При параллельном подключении двигателей длины кабелей суммируются.

(2) Номинальный ток фильтра.

(3) Значения приведены для номинальной частоты коммутации данного типоразмера преобразователей частоты.



VW3A4703

Дополнительные входные фильтры ЭМС (продолжение)						
Каталожные номера (продолжение)						
Преобразователи частоты	Максимальная длина экранированного кабеля (1) (2) в соответствии с:		In (4)	If	Каталожный номер (5)	Масса кг
	МЭК (IEC) 61800-3, категория C2 (3)	МЭК (IEC) 61800-3, категория C3 (3)	А	мА		
Трехфазное напряжение питания: 380 - 480 В, 50 Гц						
ATV930U07N4 - U22N4 ATV950U07N4 - U22N4 ATV950U07N4E - U22N4E	150	300	8	7.6	VW3A4701	2
ATV930U30N4 - U55N4 ATV950U30N4 - U55N4 ATV950U30N4E - U55N4E	150	300	15	7.6	VW3A4702	2.4
ATV930U75N4 - D15N4 ATV950U75N4 - D15N4 ATV950U75N4E - D15N4E	150	300	35	7.6	VW3A4703	4.1
ATV930D18N4 - D22N4 ATV950D18N4 - D22N4 ATV950D18N4E - D22N4E	150	300	50	7.6	VW3A4704	5.2
ATV930D30N4 ATV950D30N4 ATV950D30N4E	150	300	70	13.9	VW3A4705	6.1
ATV930D37N4 - D45N4 ATV950D37N4 - D45N4 ATV950D37N4E - D45N4E	150	300	100	13.9	VW3A4706	6.5
ATV930D55N4 ATV930D55N4C ATV950D55N4 ATV950D55N4E	150	300	160	13.9	VW3A4707	8.5
ATV930D75N4 - D90N4 ATV930D75N4C - D90N4C ATV950D75N4 - D90N4 ATV950D75N4E - D90N4E	150	300	200	13.9	VW3A4708	9.5
ATV930C11N4C ATV930C13N4C	150	300	240	27.8	VW3A4709	15
ATV930C16N4C	150	300	305	27.8	VW3A4710	17
ATV930C22N4 ATV930C22N4C...C31N4C	300	-	546	599	VW3A4411	25

Защитный комплект IP 21 для дополнительных фильтров ЭМС

Дополнительные фильтры имеют степень защиты IP 20. Защитный комплект позволяет увеличить степень защиты фильтра до IP21

Описание	Фильтр ЭМС, каталожный номер	Комплект защиты фильтра	Масса, кг
Комплект, включающий в себя кожух и скобы крепления кабелей	VW3A4701	VW3A47901	0.2
	VW3A4702	VW3A47902	0.3
	VW3A4703	VW3A47903	0.4
	VW3A4704	VW3A47904	0.5
	VW3A4705	VW3A47905	0.9
	VW3A4706	VW3A47906	1
	VW3A4707	VW3A47907	1.5
	VW3A4708	VW3A47908	2

(1) Максимальная длина кабеля приведена только для информации, она зависит от параметров обмоток двигателя и емкости кабеля. При параллельном подключении двигателей длины кабелей суммируются

(2) При использовании с преобразователями частоты ATV900U07N4/N4E - D22N4/N4E выполняются требования стандарта МЭК (IEC) 61800-3 для категории применения C1 при длине экранированного кабеля между преобразователем частоты и двигателем до 50 м

(3) Значения приведены для номинальной частоты коммутации данного типоразмера преобразователей частоты

(4) Номинальный ток фильтра

(5) При использовании с преобразователями частоты ATV950U07N4/N4E - D90N4/N4E, фильтр должен устанавливаться в отдельный шкаф с соответствующей степенью защиты для получения степени защиты комплекта оборудования не ниже IP55

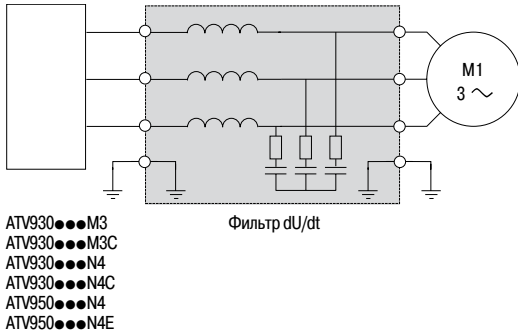

Altivar Process ATV900 с фильтром dU/dt

Описание

Преобразователи частоты Altivar Process ATV900 могут использоваться без установки между преобразователем и двигателем дополнительных фильтров, если длина экранированного кабеля не превышает 150 м, а длина неэкранированного кабеля - 300 м

Для ограничения амплитуды и скорости нарастания напряжения на клеммах двигателя, рекомендуется при длине кабеля более 50 м выполнить проверку состояния изоляции двигателя и установить при необходимости фильтр dU/dt

Фильтр dU/dt предназначен для ограничения скорости нарастания напряжения на клеммах двигателя до уровня не более 500 В/мкс

Фильтры dU/dt выполняют функцию ограничения напряжения на клеммах двигателя до следующих значений:

- 800 В при применении экранированного кабеля длиной не более 50 м и напряжении питающей сети 400 В
- 1000 В при применении экранированного кабеля длиной от 50 м до 150 м и напряжении питающей сети 400 В
- 1500 В при применении экранированного кабеля длиной от 150 м до 300 м и напряжении питающей сети 400 В (до 500 м при применении неэкранированного кабеля)

Таким образом, фильтры dU/dt используются:

- Для ограничения перенапряжений на клеммах двигателя
- Для ограничения скорости нарастания напряжения на клеммах двигателя
- В качестве фильтров импульсных перенапряжений, возникающих в результате коммутации контакторов в цепи между преобразователем частоты и двигателем

Фильтр будет выполнять свои функции при превышении рекомендованной длины кабеля двигателя. Однако в этом случае фильтр dU/dt будет перегреваться. Расчет эквивалентной длины кабеля при параллельном подключении нескольких двигателей должен учитывать все ответвления

Частота коммутации не должна превышать 8 кГц

Фильтры dU/dt

Преобразователи частоты	Максимальная длина кабеля двигателя		Степень защиты	In (3)	Каталожный номер	Масса
	Макс. частота коммутации (1)	Экранированный кабель (2)				
	кГц	м	IP	A		кг
Трехфазное напряжение питания: 200 - 240 В, 50 Гц						
ATV930U07M3	4	300	20	6	VW3A5301	11
ATV930U15M3 - U30M3	4	300	20	15	VW3A5302	12
ATV930U40M3	4	300	20	25	VW3A5303	12
ATV930U55M3 - D11M3	4	300	20	50	VW3A5304	18
ATV930D15M3 - D22M3	4	300	20	95	VW3A5305	19
ATV930D30M3 - D45M3 ATV930D30M3C - D45M3C	2.5	300	00	180	VW3A5306	22
ATV930D55M3C - D75M3C	2.5	300	00	305	VW3A5307	40

(1) Фильтры разработаны для работы в диапазоне частоты коммутации преобразователя от 2 до 8 кГц

(2) Значения приведены для номинальной частоты коммутации преобразователя. Частота коммутации может изменяться в зависимости от типоразмера преобразователя. Длины кабелей приведены в качестве примера и могут изменяться в зависимости от условий применения. Длины кабелей соответствуют применению с двигателями, изготовленными в соответствии со стандартом МЭК (IEC) 6034-25

(3) Номинальный ток фильтра

Фильтры dU/dt (продолжение)						
Преобразователи частоты	Максимальная длина кабеля двигателя		Степень защиты	In (3)	Каталожный номер (4)	Масса
	Макс. частота коммутации (1)	Экранированный кабель (2)				
	кГц	м	IP	A		кг
Трехфазное напряжение питания: 380 - 480 В						
ATV930U07N4 - U22N4 ATV950U07N4 - U22N4 ATV950U07N4E - U22N4E	4	300	20	6	VW3A5301	11
ATV930U30N4 - U55N4 ATV950U30N4 - U55N4 ATV950U30N4E - U55N4E	4	300	20	15	VW3A5302	12
ATV930U75N4 - D11N4 ATV950U75N4 - D11N4 ATV950U75N4E - D11N4E	4	300	20	25	VW3A5303	12
ATV930D15N4 - D22N4 ATV950D15N4 - D22N4 ATV950D15N4E - D22N4E	4	300	20	50	VW3A5304	18
ATV930D30N4 - D45N4 ATV950D30N4 - D45N4 ATV950D30N4E - D45N4E	4	300	20	95	VW3A5305	19
ATV930D55N4 - D90N4 ATV930D55N4C - D90N4C ATV950D55N4 - D90N4 ATV950D55N4E - D90N4E	2.5	300	00	180	VW3A5306	22
ATV930C11N4C - C16N4C	2.5	300	00	305	VW3A5307	40
ATV930C22N4 ATV930C22N4C	2.5	250	00	481	VW3A5106	58
ATV930C25N4C...C31N4C 2.5	2.5	200	00	759	VW3A5107	93

Защитный комплект IP 21 для фильтров dU/dt			
Описание	Фильтр dU/dt	Каталожный номер	Масса, кг
Комплект, включающий в себя кожух и скобы крепления кабелей	VW3A5301	VW3A53902	1.3
	VW3A5302		
	VW3A5303	VW3A53903	1.7
	VW3A5304		
	VW3A5305	VW3A53905	3.2

(1) Фильтры разработаны для работы в диапазоне частоты коммутации преобразователя от 2 до 8 кГц

(2) Значения приведены для номинальной частоты коммутации преобразователя. Частота коммутации может изменяться в зависимости от типоразмера преобразователя. Длины кабелей приведены в качестве примера и могут изменяться в зависимости от условий применения. Длины кабелей соответствуют применению с двигателями, изготовленными в соответствии со стандартом МЭК (IEC) 60034-25

(3) Номинальный ток фильтра

(4) При использовании с преобразователями частоты ATV950U07N4/N4E - D90N4/N4E, фильтр должен устанавливаться в отдельный шкаф с соответствующей степенью защиты для получения степени защиты комплекта оборудования не ниже IP55

Преобразователи частоты

Altivar Process ATV900

Дополнительное оборудование

Синусные фильтры

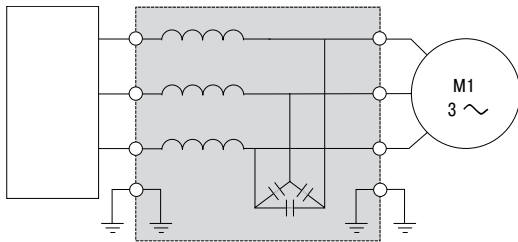

ATV930●●●M3
ATV930●●●M3C
ATV930●●●N4
ATV930●●●N4C
ATV950●●●N4
ATV950●●●N4E

Синусный фильтр

Altivar Process ATV900 с синусным фильтром

Описание

Синусные фильтры позволяют преобразователям частоты Altivar Process ATV900 управлять двигателями, расположенными от него на значительном удалении:

- 500 м при применении экранированного кабеля
- 1000 м при применении неэкранированного кабеля

Минимальная частота коммутации преобразователя частоты для корректной работы синусного фильтра - 4 кГц. Это значение устанавливается по умолчанию в настройках преобразователя частоты, если активирована функция применения синусного фильтра (подробная информация приведена в Руководстве по программированию или в документации на сайте www.schneider-electric.com)

Частота на выходе преобразователя не должна превышать 100 Гц

При номинальной (100%) нагрузке, падение напряжения на фильтре не превышает 8%, если частота на выходе преобразователя 50 Гц и частота коммутации 4 кГц

Применение

Применение синусного фильтра рекомендуется:

- При большой длине кабеля между преобразователем частоты и двигателем
- Параллельном подключении нескольких двигателей
- Использовании преобразователя частоты с двигателями, чувствительными к dU/dt (например, погружными насосами)
- При наличии трансформатора между преобразователем частоты и двигателем

Синусные фильтры

Преобразователи частоты	Номинальный ток	Степень защиты	Каталожный номер (1)	Масса
	A	IP		кг
Трехфазное напряжение питания: 200 - 240 В				
ATV930U07M3	6	20	VW3A5401	10
ATV930U15M3 - U30M3	15	20	VW3A5402	13.5
ATV930U40M3	25	20	VW3A5403	20
ATV930U55M3 - D11M3	50	20	VW3A5404	35
ATV930D15M3 - D22M3	95	20	VW3A5405	60
ATV930D30M3 - D45M3 ATV930D30M3C - D45M3C	180	00	VW3A5406	90
ATV930D75M3C (2)	305	00	VW3A5407	134

(1) Фильтры разработаны для работы в диапазоне частоты коммутации преобразователя от 4 до 8 кГц

(2) При использовании в «нормальном» режиме работы, номинальная мощность преобразователя частоты уменьшается на один типоразмер, конфигурируется минимальная частота коммутации 4 кГц

Например: преобразователь частоты ATV930D75M3 с синусным фильтром может управлять электродвигателем мощностью 55 кВт

PF 130975A



VW3A5404

Синусные фильтры (продолжение)

Преобразователи частоты	Номинальный ток	Степень защиты	Каталожный номер (1) (2)	Масса
	A	IP		кг
Трехфазное напряжение питания: 380 - 480 В				
ATV930U07N4 - U22N4 ATV950U07N4 - U22N4 ATV950U07N4E - U22N4E	6	20	VW3A5401	10
ATV930U30N4 - U55N4 ATV950U30N4 - U55N4 ATV950U30N4E - U55N4E	15	20	VW3A5402	13.5
ATV930U75N4 - D11N4 ATV950U75N4 - D11N4 ATV950U75N4E - D11N4E	25	20	VW3A5403	20
ATV930D15N4 - D22N4 ATV950D15N4 - D22N4 ATV950D15N4E - D22N4E	50	20	VW3A5404	35
ATV930D30N4 - D45N4 ATV950D30N4 - D45N4 ATV950D30N4E - D45N4E	95	20	VW3A5405	60
ATV930D55N4 - D90N4 ATV930D55N4C - D90N4C ATV950D55N4 - D90N4 ATV950D55N4E - D90N4E	180	00	VW3A5406	90
ATV930C13N4C - C16N4C (3)	305	00	VW3A5407	134
ATV930C22N4 (3) ATV930C22N4C (3)	400	00	VW3A5209	190
ATV930C25N4C...C31N4C (3)	600	00	VW3A5210	260

Защитный комплект IP 21 для синусных фильтров

Описание	Синусный фильтр	Каталожный номер	Масса, кг
Комплект, включающий в себя кожух и скобы крепления кабелей	VW3A5401 VW3A5402	VW3A53901	1
	VW3A5403	VW3A53902	1.3
	VW3A5404	VW3A53903	2.7
	VW3A5405	VW3A53904	3.2

(1) Фильтры разработаны для работы в диапазоне частоты коммутации преобразователя от 4 до 8 кГц

(2) При использовании с преобразователями частоты ATV950U07N4/N4E - D90N4/N4E, фильтр должен устанавливаться в отдельный шкаф с соответствующей степенью защиты для получения степени защиты комплекта оборудования не ниже IP55

(3) При использовании в «нормальном» режиме работы, номинальная мощность преобразователя частоты уменьшается на один типоразмер, конфигурируется минимальная частота коммутации 4 кГц.
Например, ATV930C16N4 может управлять двигателем 132 кВт, а ATV930C13N4 - двигателем 110 кВт

Преобразователи частоты

Altivar Process ATV900

Дополнительное оборудование

Фильтры синфазных помех

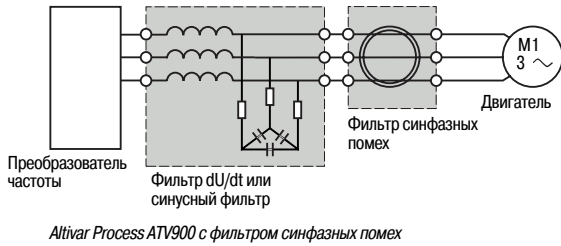

Описание

Применение синусных фильтров или фильтров dU/dt ограничивает перенапряжение на клеммах двигателя и токи высокой частоты. Однако они не оказывают влияния на величину синфазных токов между фазами и экраном кабеля, и между обмотками и статором/ротором двигателя

Установка фильтров синфазных помех позволяет:

- Уменьшить уровень электромагнитных помех в кабеле двигателя и увеличить эффективность фильтра ЭМС для кондуктивного излучения
- Уменьшить амплитуду токов высокой частоты через подшипники двигателя и предотвратить их повреждение

Фильтр синфазных помех может быть подключен к выходным клеммам преобразователя частоты, фильтра dU/dt или синусного фильтра

Примечание. Выбор фильтра синфазных помех определяется типом и длиной кабеля двигателя. Повышенная температура может свидетельствовать о насыщении. Во избежание этого необходимо применять дополнительные фильтры

Фильтры синфазных помех

Тип преобразователя частоты	Максимальная длина неэкранированного кабеля			
	150 м	300 м	500 м	1000 м
ATV930U07M3 - U40M3	VW3A5501	VW3A5502	2 x VW3A5501	VW3A5501 + VW3A5502
ATV930U55M3	VW3A5501	VW3A5502	VW3A5501 + VW3A5502	2 x VW3A5502
ATV930U75M3 - D11M3	VW3A5503	VW3A5504	2 x VW3A5503	VW3A5503 + VW3A5504
ATV930D15M3 - D22M3	VW3A5503	VW3A5504	VW3A5503 + VW3A5504	2 x VW3A5504
ATV930D30M3 - D45M3 ATV930D30M3C - D45M3C	VW3A5503	VW3A5504	VW3A5503 + VW3A5504	2 x VW3A5504
ATV930D55M3C - D75M3C	VW3A5505	VW3A5506	VW3A5505 + VW3A5506	VW3A5506

PF130952A

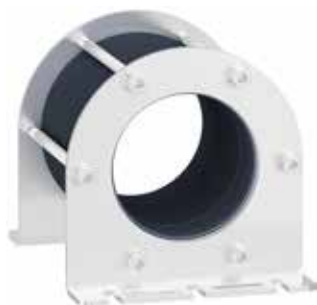

W3A5503

Фильтры синфазных помех (продолжение)

Тип преобразователя частоты	Максимальная длина неэкранированного кабеля			
	150 м	300 м	500 м	1000 м
ATV930U07N4 - U40N4 ATV950U07N4 - U40N4 ATV950U07N4E - U40N4E	W3A5501	W3A5502	2 x W3A5501	W3A5501 + W3A5502
ATV930U55N4 ATV950U55N4 ATV950U55N4E	W3A5501	W3A5502	W3A5501 + W3A5502	W3A5501 + W3A5502
ATV930U75N4 - D11N4 ATV950U75N4 - D11N4 ATV950U75N4E - D11N4E	W3A5501	W3A5502	W3A5501 + W3A5502	2 x W3A5502
ATV930D15N4 - D22N4 ATV950D15N4 - D22N4 ATV950D15N4E - D22N4E	W3A5503	W3A5504	2 x W3A5503	W3A5503 + W3A5504
ATV930D30N4 - D90N4 ATV930D55N4C - D90N4C ATV950D30N4 - D90N4 ATV950D30N4E - D90N4E	W3A5503	W3A5504	W3A5503 + W3A5504	2 x W3A5504
ATV930C11N4C - C16N4C	W3A5505	W3A5506	2 x W3A5505	2 x W3A5506

Тип преобразователя частоты	Максимальная длина неэкранированного кабеля		
	150 м	300 м	500 м
ATV930U07N4 - U40N4 ATV950U07N4 - U40N4 ATV950U07N4E - U40N4E	W3A5501	W3A5502	2 x W3A5501
ATV930U55N4 ATV950U55N4 ATV950U55N4E	W3A5502	2 x W3A5501	2 x W3A5502
ATV930U75N4 - D11N4 ATV950U75N4 - D11N4 ATV950U75N4E - D11N4E	W3A5502	2 x W3A5501	2 x W3A5502
ATV930D15N4 - D22N4 ATV950D15N4 - D22N4 ATV950D15N4E - D22N4E	W3A5503	2 x W3A5503	W3A5503 + W3A5504
ATV930D30N4 - D90N4 ATV930D55N4C - D90N4C ATV950D30N4 - D90N4 ATV950D30N4E - D90N4E	W3A5504	W3A5503 + W3A5504	2 x W3A5504
ATV930C11N4C	W3A5505	W3A5506	W3A5505 + W3A5506
ATV930C13N4C - C16N4C	W3A5506	2 x W3A5505	2 x W3A5506

Преобразователи частоты

Altivar Process ATV900

Комплект оборудования для управления двигателем

Напряжение питания 200 - 240 В

Применение

Предлагаемая комплектация, состоящая из автоматического выключателя, контактора и преобразователя частоты, обеспечивает эксплуатационную надежность технологической установки при оптимальной безопасности

Корректный выбор типа координации в комплекте автоматический выключатель/контактор позволяет уменьшить временные и финансовые затраты на восстановление работоспособности оборудования при возникновении аварийной ситуации. Предлагаемые варианты комплектации обеспечивают должный уровень координации, они приводятся в зависимости от типоразмера преобразователя частоты

Преобразователь частоты обеспечивает управление электродвигателем, осуществляет защиту от короткого замыкания между преобразователем частоты и двигателем и предотвращает перегрузку кабеля двигателя. Защита от перегрузки двигателя обеспечивается функцией расчета его теплового состояния на основе используемой математической модели. С другой стороны, защита двигателя от перегрузки может также осуществляться датчиками температуры в его обмотках, а в отдельных случаях (например, параллельное подключение нескольких двигателей к одному преобразователю частоты) - при помощи дополнительного теплового реле

Автоматический выключатель осуществляет защиту кабеля до преобразователя частоты от короткого замыкания

Комплект оборудования в соответствии со стандартами МЭК (IEC)

Мощность двигателя (1)	Каталожный номер преобразователя частоты	Автоматический выключатель		Сетевой контактор		
		Каталожный номер (2)	Номинальный ток I _{nm}			
кВт	л.с.		А	А		
Трехфазное напряжение питания: 200 - 240 В, 50 Гц						
0.75	1	ATV930U07M3	GV2L08	4	51	LC1D09●●
1.5	2	ATV930U15M3	GV2L10	6.3	78	LC1D09●●
2.2	3	ATV930U22M3	GV2L14	10	138	LC1D09●●
3	-	ATV930U30M3	GV2L16	14	170	LC1D18●●
4	5	ATV930U40M3	GV2L20	18	223	LC1D18●●
5.5	7.5	ATV930U55M3	GV2L22	25	327	LC1D25●●
7.5	10	ATV930U75M3	GV2L32	32	448	LC1D40A●●
11	15	ATV930D11M3	GV3L40	40	560	LC1D40A●●
15	20	ATV930D15M3	GV3L65	65	910	LC1D65A●●
18.5	25	ATV930D18M3	NS80HMA	80	1000	LC1D65A●●
22	30	ATV930D22M3	NS80HMA	80	1000	LC1D80●●
30	40	ATV930D30M3	NSX100●MA100	100	1300	LC1D95●●
30	40	ATV930D30M3C	NSX100●MA100	100	1300	LC1D95●●
37	50	ATV930D37M3	NSX160●MA150	150	1500	LC1D115●●
37	50	ATV930D37M3C	NSX160●MA150	150	1500	LC1D115●●
45	60	ATV930D45M3	NSX160●MA150	150	1500	LC1D150●●
45	60	ATV930D45M3C	NSX160●MA150	150	1500	LC1D150●●
55	75	ATV930D55M3C	NSX250●MA220	220	2420	LC1F185●●
75	100	ATV930D75M3C	NSX400● Micrologic 1.3-M	320	3500	LC1F265●●

(1) Мощность стандартных четырехполюсных двигателей 230 В, 50/60 Гц. Величины, выраженные в л.с., соответствуют стандарту NEC (National Electrical Code)

(2) Для получения полного каталожного номера точка ● должна быть заменена на обозначение отключающей способности автоматических выключателей (F, N, H, S или L). Отключающая способность - в соответствии со стандартом МЭК (IEC) 60947-2:

Автоматический выключатель	I _{cu} (кА) для 200 - 240 В	I _{cu} (кА) для 200 - 240 В				
		F	N	H	S	L
GV2L08 - 16	130	-	-	-	-	-
GV2L20 - 32	130	-	-	-	-	-
GV3L40 - 65	50	-	-	-	-	-
NS80HMA	100	-	-	-	-	-
NSX100●MA100	-	85	90	100	120	150
NSX160●MA150	-	85	90	100	120	150
NSX250●MA220	-	85	90	100	120	150
NSX400● Micrologic 1.3-M	-	40	85	100	120	150

(3) Стандартная комплектация контакторов:

LC1D09 - D150: трехполюсный + 1 Н0 и 1 Н3 вспомогательные контакты, LC1F185 - F265: трехполюсный.

Перечень дополнительного оборудования и аксессуаров для контакторов доступен на сайте www.schneider-electric.com

(4) Обозначения ●● заменяются на код напряжения цепей управления в соответствии с приведенной ниже таблицей:

	~В	24	48	110	220	230	240
		50 Гц	B5	E5	F5	M5	P5
LC1D09 - D150	60 Гц	B6	E6	F6	M6	-	U6
	50/60 Гц	B7	E7	F7	M7	P7	U7
LC1F185	50 Гц (катушка LX1)	B5	E5	F5	M5	P5	U5
	60 Гц (катушка LX1)	-	E6	F6	M6	-	U6
	40 - 400 Гц (катушка LX9)	-	E7	F7	M7	P7	U7
LC1F265	40 - 400 Гц (катушка LX1)	B7	E7	F7	M7	P7	U7

Для получения сведений об иных возможных напряжениях цепей управления (от 24 до 660 В AC или DC), обращайтесь в Schneider Electric



GV3L40

+



LC1D40A●●

+



ATV930D11M3

Преобразователи частоты

Altivar Process ATV900

Комплект оборудования для управления двигателем

Напряжение питания 380 - 415 В



NSX100FMA100

+



LC1D80●●

+



ATV930D45N4

Комплект оборудования в соответствии со стандартами МЭК (IEC)						
Мощность двигателя (1)	Каталожный номер преобразователя частоты	Автоматический выключатель			Сетевой контактор	
		Каталожный номер (2)	Номинальный ток	I _{gm}	Каталожный номер (3) (4)	
кВт	л.с.		A	A		
Трехфазное напряжение питания: 380 - 415 В, 50 Гц						
0.75	1	ATV930U07N4	GV2L07	2.5	33.5	LC1D09●●
1.5	2	ATV930U15N4	GV2L08	4	51	LC1D09●●
2.2	3	ATV930U22N4	GV2L10	6.3	78	LC1D09●●
3	–	ATV930U30N4	GV2L14	10	138	LC1D09●●
4	5	ATV930U40N4	GV2L14	10	138	LC1D09●●
5.5	7.5	ATV930U55N4	GV2L16	14	170	LC1D18●●
7.5	10	ATV930U75N4	GV2L20	18	223	LC1D18●●
11	15	ATV930D11N4	GV2L22	25	327	LC1D25●●
15	20	ATV930D15N4	GV3L32	32	448	LC1D25●●
18.5	25	ATV930D18N4	GV3L40	40	560	LC1D40A●●
22	30	ATV930D22N4	GV3L50	50	700	LC1D50A●●
30	40	ATV930D30N4	GV3L65	65	910	LC1D50A●●
37	50	ATV930D37N4	NS80HMA	80	1000	LC1D65A●●
45	60	ATV930D45N4	NSX100●MA100	100	1300	LC1D80●●
55	75	ATV930D55N4	NSX160●MA150	150	1500	LC1D115●●
55	75	ATV930D55N4C	NSX160●MA150	150	1500	LC1D115●●
75	100	ATV930D75N4	NSX160●MA150	150	1500	LC1D115●●
75	100	ATV930D75N4C	NSX160●MA150	150	1500	LC1D150●●
90	125	ATV930D90N4	NSX250●MA220	220	2420	LC1F185●●
90	125	ATV930D90N4C	NSX250●MA220	220	2420	LC1F185●●
110	150	ATV930C11N4C	NSX250●MA220	220	2860	LC1F185●●
132	200	ATV930C13N4C	NSX400● Micrologic 1.3-M	320	3500	LC1F265●●
160	250	ATV930C16N4C	NSX400● Micrologic 1.3-M	320	4000	LC1F265●●
220	350	ATV930C22N4	NSX630● Micrologic 1.3-M	500	3 000	LC1F400●●
220	350	ATV930C22N4C	NSX630● Micrologic 1.3-M	500	3 000	LC1F400●●
250	400	ATV930C25N4C	NSX630● Micrologic 1.3-M	500	3 000	LC1F500●●
315	500	ATV930C31N4C	NS800L Micrologic 2 or 5	800	1 600	LC1F630●●

(1) Мощность стандартных четырехполюсных двигателей 400 В, 50/60 Гц. Величины, выраженные в л.с., соответствуют стандарту NEC (National Electrical Code)

(2) Для получения полного каталожного номера точка ● должна быть заменена на обозначение отключающей способности автоматических выключателей (F, N, H, S или L). Отключающая способность - в соответствии со стандартом МЭК (IEC) 60947-2:

Автоматический выключатель	Icu (кА) для 380 - 415 В	Icu (кА) для 380 - 415 В				
		F	N	H	S	L
GV2L07 - L14	100	–	–	–	–	–
GV2L16 - L22	50	–	–	–	–	–
GV3L32 - L65	50	–	–	–	–	–
NS80HMA	70	–	–	–	–	–
NSX100●MA100	–	36	50	70	100	150
NSX160●MA150	–	36	50	70	100	150
NSX250●MA220	–	36	50	70	100	150
NSX400●, NSX630●	–	36	50	70	100	150
NS800L Micrologic 2 или 5	–	-	-	-	-	150

(3) Стандартная комплектация контакторов:

LC1D09 - D150: трехполюсный + 1 НО и 1 НЗ вспомогательные контакты, LC1F185 - F265: трехполюсный.

Перечень дополнительного оборудования и аксессуаров для контакторов доступен на сайте www.schneider-electric.com

(4) Обозначения ●● заменяются на код напряжения цепей управления в соответствии с приведенной ниже таблицей:

	~ В	24	48	110	220	230	240
		B5	E5	F5	M5	P5	U5
LC1D09 - D115	50 Гц	B5	E5	F5	M5	P5	U5
	60 Гц	B6	E6	F6	M6	–	U6
LC1F185	50/60 Гц	B7	E7	F7	M7	P7	U7
	50 Гц (катушка LX1)	B5	E5	F5	M5	P5	U5
	60 Гц (катушка LX1)	–	E6	F6	M6	–	U6
LC1F265	40 - 400 Гц (катушка LX9)	–	E7	F7	M7	P7	U7
	40 - 400 Гц (катушка LX1)	B7	E7	F7	M7	P7	U7
LC1F400...F800	40...400 Гц (катушка LX1)	–	E7	F7	M7	P7	U7

Для получения сведений об иных возможных напряжениях цепей управления (от 24 до 660 В AC или DC), обращайтесь в Schneider Electric

Преобразователи частоты

Altivar Process ATV900

Комплект оборудования для управления двигателем

Напряжение питания 380 - 415 В



NSX100FMA100

+



LC1D80

+



ATV950D45N4

Комплект оборудования в соответствии со стандартами МЭК (IEC)						
Мощность двигателя (1)	Каталожный номер преобразователя частоты	Автоматический выключатель		Сетевой контактор		
		Каталожный номер (2)	Номинальный ток	Номинальный I _{rm}	Каталожный номер (3) (4) (5)	
кВт	л.с.		A	A		
Трехфазное напряжение питания: 380 - 415 В, 50 Гц						
0.75	1	ATV950U07N4/N4E	GV2L07	2.5	33.5	LC1D09
1.5	2	ATV950U15N4/N4E	GV2L08	4	51	LC1D09
2.2	3	ATV950U22N4/N4E	GV2L10	6.3	78	LC1D09
3	–	ATV950U30N4/N4E	GV2L14	10	138	LC1D09
4	5	ATV950U40N4/N4E	GV2L14	10	138	LC1D09
5.5	7.5	ATV950U55N4/N4E	GV2L16	14	170	LC1D18
7.5	10	ATV950U75N4/N4E	GV2L20	18	223	LC1D18
11	15	ATV950D11N4/N4E	GV2L22	25	327	LC1D25
15	20	ATV950D15N4/N4E	GV3L32	32	448	LC1D25
18.5	25	ATV950D18N4/N4E	GV3L40	40	560	LC1D40A
22	30	ATV950D22N4/N4E	GV3L50	50	700	LC1D50A
30	40	ATV950D30N4/N4E	GV3L65	65	910	LC1D50A
37	50	ATV950D37N4/N4E	NS80HMA	80	1000	LC1D65A
45	60	ATV950D45N4/N4E	NSX100MA100	100	1300	LC1D80
55	75	ATV950D55N4/N4E	NSX160MA150	150	1500	LC1D115
75	100	ATV950D75N4/N4E	NSX160MA150	150	1500	LC1D150
90	125	ATV950D90N4/N4E	NSX250MA220	220	2420	LC1F185

(1) Мощность стандартных четырехполюсных двигателей 400 В, 50/60 Гц. Величины, выраженные в л.с., соответствуют стандарту NEC (National Electrical Code)

(2) Для получения полного каталожного номера точка ● должна быть заменена на обозначение отключающей способности автоматических выключателей (F, N, H, S или L). Отключающая способность - в соответствии со стандартом МЭК (IEC) 60947-2:

Автоматический выключатель	I _{cu} (кА) для 380 - 415 В					
		F	N	H	S	L
GV2L07 - L14	100	–	–	–	–	–
GV2L16 - L22	50	–	–	–	–	–
GV3L32 - L65	50	–	–	–	–	–
NS80HMA	70	–	–	–	–	–
NSX100MA100	–	36	50	70	100	150
NSX160MA150	–	36	50	70	100	150
NSX250MA220	–	36	50	70	100	150

(3) Стандартная комплектация контакторов:

LC1D09 - D115: трехполюсный + 1 Н0 и 1 Н3 вспомогательные контакты, LC1F185: трехполюсный.

Перечень дополнительного оборудования и аксессуаров для контакторов доступен на сайте www.schneider-electric.com

(4) Обозначения ●● заменяются на код напряжения цепей управления в соответствии с приведенной ниже таблицей:

	~ В	24	48	110	220	230	240
LC1D09 - D115	50 Гц	B5	E5	F5	M5	P5	U5
	60 Гц	B6	E6	F6	M6	–	U6
	50/60 Гц	B7	E7	F7	M7	P7	U7
LC1F185	50 Гц (катушка LX1)	B5	E5	F5	M5	P5	U5
	60 Гц (катушка LX1)	–	E6	F6	M6	–	U6
	40 - 400 Гц (катушка LX9)	–	E7	F7	M7	P7	U7

Для получения сведений об иных возможных напряжениях цепей управления (от 24 до 660 В AC или DC), обращайтесь в Schneider Electric

(5) При использовании с преобразователями частоты ATV950U07N4/N4E - D90N4/N4E, комплект оборудования для управления двигателем должен быть установлен в отдельный шкаф с соответствующей степенью защиты, для получения степени защиты системы управления IP55



GV2L08

+



LC1D09●●

+



ATV930U15N4

Комплект оборудования в соответствии со стандартами МЭК (IEC)

Мощность двигателя (1)	Каталожный номер преобразователя частоты	Автоматический выключатель			Сетевой контактор Каталожный номер (3) (4)	
		Каталожный номер (2)	Номинальный ток	I _{rm}		
кВт	л.с.		А	А		
Трехфазное напряжение питания: 440 В, 50/60 Гц						
0.75	1	ATV930U07N4	GV2L07	2.5	33.5	LC1D09●●
1.5	2	ATV930U15N4	GV2L08	4	51	LC1D09●●
2.2	3	ATV930U22N4	GV2L10	6.3	78	LC1D09●●
3	–	ATV930U30N4	GV2L10	6.3	78	LC1D09●●
4	5	ATV930U40N4	GV2L14	10	138	LC1D09●●
5.5	7.5	ATV930U55N4	GV2L16	14	170	LC1D18●●
7.5	10	ATV930U75N4	GV2L16	14	170	LC1D18●●
11	15	ATV930D11N4	GV2L22	25	327	LC1D25●●
15	20	ATV930D15N4	GV3L32	32	448	LC1D25●●
18.5	25	ATV930D18N4	GV3L40	40	560	LC1D40A●●
22	30	ATV930D22N4	GV3L50	50	700	LC1D50A●●
30	40	ATV930D30N4	GV3L65	65	910	LC1D50A●●
37	50	ATV930D37N4	GV3L65	65	910	LC1D65A●●
45	60	ATV930D45N4	NS80HMA	80	1000	LC1D80●●
55	75	ATV930D55N4C	NSX100●MA100	100	1040	LC1D95●●
75	100	ATV930D75N4C	NSX160●MA150	150	1500	LC1D115●●
90	125	ATV930D90N4C	NSX250●MA220	150	1500	LC1D115●●

(1) Мощность стандартных четырехполюсных двигателей 400 В, 50/60 Гц. Величины, выраженные в л.с., соответствуют стандарту NEC (National Electrical Code)

(2) Для получения полного каталожного номера точка ● должна быть заменена на обозначение отключающей способности автоматических выключателей (F, N, H, S или L). Отключающая способность - в соответствии со стандартом МЭК (IEC) 60947-2:

Автоматический выключатель	I _{cu} (кА) для 440 В	I _{cu} (кА) для 440 В				
		F	N	H	S	L
GV2L07 - L10	100	–	–	–	–	–
GV2L14 - L22	20	–	–	–	–	–
GV3L32 - L65	50	–	–	–	–	–
NS80HMA	65	–	–	–	–	–
NSX100●MA100	–	35	50	65	90	130
NSX160●MA150	–	35	50	65	90	130
NSX250●MA220	–	35	50	65	90	130

(3) Стандартная комплектация контакторов:

LC1D09 - D115: трехполюсный + 1 НО и 1 НЗ вспомогательные контакты.

Перечень дополнительного оборудования и аксессуаров для контакторов доступен на сайте www.schneider-electric.com

(4) Обозначения ●● заменяются на код напряжения цепей управления в соответствии с приведенной ниже таблицей:

LC1D09 - D115	~ В	24	48	110	220	230	240
	50 Гц	B5	E5	F5	M5	P5	U5
60 Гц	B6	E6	F6	M6	–	U6	
50/60 Гц	B7	E7	F7	M7	P7	U7	

Для получения сведений об иных возможных напряжениях цепей управления (от 24 до 660 В AC или DC), обращайтесь в Schneider Electric

Преобразователи частоты

Altivar Process ATV900

Комплект оборудования для управления двигателем

Напряжение питания 440 В

Комплект оборудования в соответствии со стандартами МЭК (IEC)						
Мощность двигателя (1)		Каталожный номер преобразователя частоты	Автоматический выключатель			Сетевой контактор Каталожный номер (3) (4)
кВт	л.с.		Каталожный номер (2)	Номинальный ток	I _{rm}	
				А	А	
Трехфазное напряжение питания: 440 В, 50/60 Гц						
110	150	ATV930C11N4C	NSX250●MA220	220	2420	LC1F185●●
132	200	ATV930C13N4C	NSX250●MA220	220	2420	LC1F185●●
160	250	ATV930C16N4C	NSX400● Micrologic 1.3-M	320	3500	LC1F265●●
220	350	ATV930C22N4	NSX630● Micrologic 1.3-M	500	3 000	LC1F400●●
220	350	ATV930C22N4C	NSX630● Micrologic 1.3-M	500	3 000	LC1F400●●
250	400	ATV930C25N4C	NSX630● Micrologic 1.3-M	500	3 000	LC1F500●●
315	500	ATV930C31N4C	NS800L Micrologic 2 или 5	800	1 600	LC1F630●●

(1) Мощность стандартных четырехполюсных двигателей 400 В, 50/60 Гц. Величины, выраженные в л.с., соответствуют стандарту NEC (National Electrical Code)

(2) Для получения полного каталожного номера точка ● должна быть заменена на обозначение отключающей способности автоматических выключателей (F, N, H, S или L). Отключающая способность - в соответствии со стандартом МЭК (IEC) 60947-2:

Автоматический выключатель	I _{cu} (кА) для 440 В					
		F	N	H	S	L
NSX250●MA220	–	35	50	65	90	130
NSX400● Micrologic 1.3-M	–	30	42	65	90	130
NSX630●	–	30	42	65	90	130
NS800L Micrologic 2 или 5	–	–	–	–	–	130

(3) Стандартная комплектация контакторов:

LC1F185 - F265: трехполюсный.

Перечень дополнительного оборудования и аксессуаров для контакторов доступен на сайте www.schneider-electric.com

(4) Обозначения ●● заменяются на код напряжения цепей управления в соответствии с приведенной ниже таблицей:

	~ В	24	48	110	220	230	240
LC1F185	50 Гц (катушка LX1)	B5	E5	F5	M5	P5	U5
	60 Гц (катушка LX1)	–	E6	F6	M6	–	U6
	40 - 400 Гц (катушка LX9)	–	E7	F7	M7	P7	U7
LC1F265	40 - 400 Гц (катушка LX1)	B7	E7	F7	M7	P7	U7
LC1F400...800	40...400 Гц (катушка LX1)	–	E7	F7	M7	P7	U7

Для получения сведений об иных возможных напряжениях цепей управления (от 24 до 660 В AC или DC), обращайтесь в Schneider Electric

Преобразователи частоты

Altivar Process ATV900

Комплект оборудования для управления двигателем

Напряжение питания 440 В



NSX250•MA220

+



LC1D115••

+



ATV950D90N4

Комплект оборудования в соответствии со стандартами МЭК (IEC)

Мощность двигателя (1)	Каталожный номер преобразователя частоты	Автоматический выключатель			Сетевой контактор	
		Каталожный номер (2)	Номинальный ток	I _{rm}	Каталожный номер (3) (4) (5)	
кВт	л.с.		A	A		
Трехфазное напряжение питания: 440 В, 50/60 Гц						
0.75	1	ATV950U07N4/N4E	GV2L07	2.5	33.5	LC1D09••
1.5	2	ATV950U15N4/N4E	GV2L08	4	51	LC1D09••
2.2	3	ATV950U22N4/N4E	GV2L10	6.3	78	LC1D09••
3	–	ATV950U30N4/N4E	GV2L10	6.3	78	LC1D09••
4	5	ATV950U40N4/N4E	GV2L14	10	138	LC1D09••
5.5	7.5	ATV950U55N4/N4E	GV2L16	14	170	LC1D18••
7.5	10	ATV950U75N4/N4E	GV2L16	14	170	LC1D18••
11	15	ATV950D11N4/N4E	GV2L22	25	327	LC1D25••
15	20	ATV950D15N4/N4E	GV3L32	32	448	LC1D25••
18.5	25	ATV950D18N4/N4E	GV3L40	40	560	LC1D40A••
22	30	ATV950D22N4/N4E	GV3L50	50	700	LC1D50A••
30	40	ATV950D30N4/N4E	GV3L65	65	910	LC1D50A••
37	50	ATV950D37N4/N4E	GV3L65	65	910	LC1D65A••
45	60	ATV950D45N4/N4E	NS80HMA	80	1000	LC1D80••
55	75	ATV950D55N4/N4E	NSX100•MA100	100	1040	LC1D95••
75	100	ATV950D75N4/N4E	NSX160•MA150	150	1500	LC1D115••
90	125	ATV950D90N4/N4E	NSX250•MA220	150	1500	LC1D115••

(1) Мощность стандартных четырехполюсных двигателей 400 В, 50/60 Гц. Величины, выраженные в л.с., соответствуют стандарту NEC (National Electrical Code)

(2) Для получения полного каталожного номера точка • должна быть заменена на обозначение отключающей способности автоматических выключателей (F, N, H, S или L). Отключающая способность - в соответствии со стандартом МЭК (IEC) 60947-2:

Автоматический выключатель	I _{cu} (кА) для 440 В	I _{cu} (кА) для 440 В				
		F	N	H	S	L
GV2L07 - L10	100	–	–	–	–	–
GV2L14 - L22	20	–	–	–	–	–
GV3L32 - L65	50	–	–	–	–	–
NS80HMA	65	–	–	–	–	–
NSX100•MA100	–	35	50	65	90	130
NSX160•MA150	–	35	50	65	90	130
NSX250•MA220	–	35	50	65	90	130

(3) Стандартная комплектация контакторов:

LC1D09 - D115: трехполюсный + 1 НО и 1 НЗ вспомогательные контакты.

Перечень дополнительного оборудования и аксессуаров для контакторов доступен на сайте www.schneider-electric.com

(4) Обозначения •• заменяются на код напряжения цепей управления в соответствии с приведенной ниже таблицей:

LC1D09 - D115	~ В	24	48	110	220	230	240
	50 Гц	B5	E5	F5	M5	P5	U5
60 Гц	B6	E6	F6	M6	–	U6	
50/60 Гц	B7	E7	F7	M7	P7	U7	

Для получения сведений об иных возможных напряжениях цепей управления (от 24 до 660 В AC или DC), обращайтесь в Schneider Electric

(5) При использовании с преобразователями частоты ATV950U07N4/N4E - D90N4/N4E, комплект оборудования для управления двигателем должен быть установлен в отдельный шкаф с соответствующей степенью защиты, для получения степени защиты системы управления IP55

Преобразователи частоты

Altivar Process ATV900

Комплектные преобразователи частоты



ATV960C31Q4X1



Концепция системы охлаждения

Описание преобразователя частоты

Представление

Серия комплектных преобразователей частоты ATV960 - готовые к подключению системы управления двигателем в стандартных шкафах.

Модульная структура позволяет адаптировать систему управления под индивидуальные требования потребителей, перечень дополнительного оборудования содержит более 80 наименований.

Прошедшая испытания и полностью готовая к использованию конструкция шкафов упрощает проектирование и обеспечивает возможность быстрой установки и ввода в эксплуатацию

Мощность в зависимости от требуемой перегрузочной способности

Пользователю предоставляется возможность выбора преобразователя частоты в зависимости от предполагаемого режима работы:

- Нормальный режим работы: для оборудования, допускающего возможность перегрузки 20% в течение 60 секунд каждые 10 минут при работе в продолжительном режиме (компрессоры, воздуходувки и т.д.)
- Тяжелый режим работы: для оборудования, допускающего возможность перегрузки 50% в течение 60 секунд каждые 10 минут при работе в продолжительном режиме (необходимость обеспечить значительную перегрузочную способность, пусковой момент, ударные нагрузки, качество регулирования). Выбирается для смесителей, мельниц, конвейеров, и т.д.

Стандартная комплектация

Комплектные преобразователи частоты в стандартной комплектации содержат модули выпрямителя и инвертора, разъединитель с быстродействующими предохранителями, сетевой дроссель для уменьшения искажений кривой потребляемого тока, фильтр dU/dt для защиты электродвигателя (с мощностей 355 кВт), а также шины для подключения кабелей питающей сети и двигателя.

В комплектных преобразователях частоты используются стандартные шкафы Sarel "Spacial SF", выносной графический терминал устанавливается на дверь шкафа

Компактные габариты

В шкафу расположены легко доступные элементы силовой части преобразователя частоты и секции управления. Несмотря на небольшие габариты, в шкафу достаточно пространства для размещения дополнительного оборудования и проведения работ по техническому обслуживанию

Характеристики преобразователя частоты

Высокая производительность привода

Оптимальное управление механизмом во всех режимах работы благодаря инновационным алгоритмам управления двигателем, разработанным для комплектных преобразователей частоты ATV960. Преобразователь частоты предназначен для работы с:

- Асинхронными двигателями (вне зависимости от класса эффективности и числа полюсов)
- Синхронными двигателями (с постоянными магнитами, высокомоментными, реактивными)
- Специальными двигателями для погружных и скважинных насосов

Расширенные коммуникационные возможности

Интегрированный двояный порт Ethernet в стандартной комплектации поддерживает протокол RSTP (Rapid Spanning Tree Protocol) и обеспечивает резервирование сетевых интерфейсов.

Возможность динамического обмена данными между преобразователями частоты в многодвигательном приводе обеспечивает режимы работы ведущий/ведомый или равномерное распределение нагрузки между двигателями

Концепция системы охлаждения

Для охлаждения элементов силовой части преобразователя частоты используется отдельный воздушный канал, что позволяет удалять до 90% рассеиваемого в шкафу тепла. Проток воздуха обеспечивается вентиляторами, входящими в состав преобразователя частоты.

Циркуляция воздуха охлаждения цепей управления обеспечивается вентиляторами, установленными на двери шкафа

Для комплектного преобразователя частоты со степенью защиты IP54 забор воздуха для охлаждения модулей силовой части производится через цоколь

Преобразователи частоты

Altivar Process ATV900

Комплектные преобразователи частоты

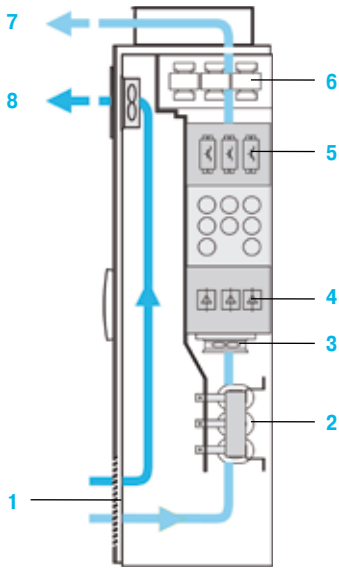

Комплектный преобразователь частоты, степень защиты IP23

Степень защиты

Комплектная система управления на основе преобразователя частоты Altivar Process ATV900 поставляется со степенью защиты IP23. Такое решение позволяет обеспечить оптимальное охлаждение модулей преобразователя частоты при максимальной компактности шкафа

Для работы в условиях сильного загрязнения, возможен заказ комплектного преобразователя частоты со степенью защиты IP 54. В состав данной системы входит проработанная и прошедшая испытания система охлаждения с разделением потоков охлаждающего воздуха, обеспечивающая высокую надежность эксплуатации комплектного преобразователя частоты

Для охлаждения элементов силовой части преобразователя частоты используется отдельный воздушный канал, что позволяет удалять до 90% рассеиваемого в шкафу тепла. Циркуляция воздуха охлаждения цепей управления обеспечивается вентиляторами, установленными на двери шкафа

Стандартная комплектация, степень защиты IP 23

Во избежание появления в шкафу участков с отсутствием циркуляции охлаждающего воздуха, силовые элементы преобразователя частоты расположены в основном воздушном канале, где всегда обеспечивается стабильный воздушный поток

Вход охлаждающего воздуха осуществляется через решетку в нижней части двери шкафа. Вентилятор преобразователя частоты, расположенный в основном воздушном канале, обеспечивает охлаждение силовой части системы. Выброс нагретого воздуха осуществляется через крышу шкафа

Тепло, рассеиваемое цепями управления комплектного преобразователя частоты, удаляется вентилятором на двери шкафа

Допустимый диапазон температуры воздуха охлаждения на входе в шкаф - от 0°C до 40°C (- 10°C с опцией обогрева шкафа) и может достигать + 50°C с корректировкой характеристик преобразователя частоты (класс 3К3 в соответствии с МЭК (IEC)/EN 60721-3-3)

Комплектный преобразователь частоты со степенью защиты IP 23 состоит:

- 1 Решетка входа охлаждающего воздуха (без фильтра) в нижней части двери шкафа
- 2 Сетевой дроссель
- 3 Вентиляторы охлаждения силовой части преобразователя частоты
- 4 Модуль выпрямителя
- 5 Модуль инвертора
- 6 Фильтр dU/dt (входит в стандартную комплектацию с 355 кВт)
- 7 Металлический короб выхода охлаждающего воздуха силовой части с защитой от брызг на крыше шкафа
- 8 Выход охлаждающего воздуха (без фильтра) секции управления преобразователя частоты

Комплектный преобразователь частоты со степенью защиты IP 54

С увеличением степени защиты до IP 54, система охлаждения с разделением потоков, воздух для охлаждения силовой части поступает через отверстия с цоколем и удаляется через крышу шкафа. Тепло, рассеиваемое цепями управления комплектного преобразователя частоты, удаляется вентилятором на двери шкафа через фильтрующий элемент

Допустимый диапазон температуры воздуха охлаждения на входе в шкаф - от 0°C до 40°C (- 10°C с опцией обогрева шкафа) и может достигать + 50°C с корректировкой характеристик преобразователя частоты (класс 3К3 в соответствии с МЭК (IEC)/EN 60721-3-3)

Комплектный преобразователь частоты со степенью защиты IP 54 состоит:

- 9 Вход воздуха охлаждения силовой части через цоколь
- 10 Сетевой дроссель
- 11 Вентиляторы охлаждения силовой части преобразователя частоты
- 12 Модуль выпрямителя
- 13 Модуль инвертора
- 14 Фильтр dU/dt (в соответствии с типоразмером и длиной кабеля двигателя)
- 15 Металлический короб выхода охлаждающего воздуха силовой части с защитой от брызг на крыше шкафа
- 16 Выход охлаждающего воздуха (через фильтрующий элемент) секции управления преобразователя частоты
- 17 Вход охлаждающего воздуха (через фильтрующий элемент) секции управления преобразователя частоты

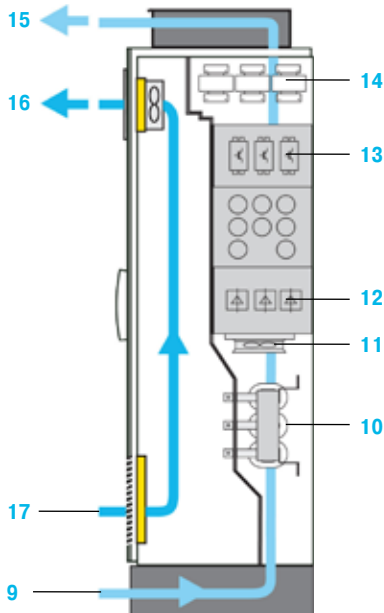

Комплектный преобразователь частоты, степень защиты IP54



Дополнительная секция для ввода кабелей питания группы преобразователей частоты

Модульная структура

Комплектная система управления на основе шкафного преобразователя частоты состоит:

- Комплектный преобразователь частоты «компактного» исполнения в стандартной комплектации
- Дополнительное оборудование (см. страницы с 70 по 73)

Дополнение комплектного преобразователя частоты стандартизированными опциями

В качестве дополнительного оборудования предлагается:

- Увеличение степени защиты (IP54)
- Цоколь для преобразователя частоты напольной установки
- Дополнительная секция, с возможностью ввода/вывода кабеля как снизу, так и сверху
- Освещение и обогрев шкафа
- Переключатель «Местное/Дистанционное» на двери шкафа
- Вывод порта Ethernet на дверь шкафа
- Модули расширения и дополнительные клеммники подключения дискретных и аналоговых входов/выходов и релейных выходов
- Интерфейсный модуль датчика обратной связи по скорости
- Коммуникационные модули для подключения к шинам и сетям
- Сертифицированная SIL3 функция останова в соответствии с категорией 0 или 1
- Контрольные лампы на двери шкафа
- Контроль температуры обмоток и подшипников электродвигателя
- Управление обогревом двигателя
- Установка в шкаф автоматического выключателя
- Моторный привод для автоматического выключателя 230 В AC
- Катушка минимального напряжения в автоматическом выключателе 230 В AC
- Фильтр dU/dt (может входить в стандартную комплектацию, тип фильтра определяется длиной кабеля двигателя)
- Автоматическое отключение напряжения питающей сети
- Настройки для напряжения 415 В + 10%
- Таблички безопасности на языке страны поставки оборудования

Выполнение инженерной проработки комплектного преобразователя частоты

Некоторые из указанных ниже опций изменяются в зависимости от типоразмера преобразователя частоты. Дополнение комплектного преобразователя частоты опциями из приведенного перечня может потребовать изменения габаритов шкафа

Доступны следующие опции:

- Возможность применения преобразователя частоты в сетях с нестандартными параметрами
- Цвет шкафа в соответствии с требованиями заказчика
- Дистанционный мониторинг состояния преобразователя частоты
- Подготовка к подключению по 12-пульсной схеме
- Изготовление комплектного преобразователя частоты без вводного разъединителя
- Увеличение расчетного тока короткого замыкания до 100 кА
- Вход охлаждающего воздуха через заднюю стенку шкафа
- Изменение цвета изоляции проводников
- Комплект документации и маркировка в соответствии с требованиями заказчика
- Подготовка для использования в сетях с изолированной нейтралью
- Контактор по выходу преобразователя частоты
- Усиленная или морская упаковка

Преобразователи частоты

Altivar Process ATV900

Комплектные преобразователи частоты



ATV960C16Q4X1

380 - 415 В, степень защиты IP 23, комплектные преобразователи частоты, "компактное" исполнение								
Двигатель	Сеть			Altivar Process ATV900				
	Мощность в соответствии с заводской табличкой (1)	Линейный ток (2)	Полная мощность	Макс. линейный ток K3 I _{sc}	Макс. ток в установившемся режиме (1)	Макс. переходный ток в течение 60 секунд	Каталожный номер (1)	Масса
ND: Нормальный режим (3)	400 В	400 В						
HD: Тяжелый режим (4)								
кВт	А	кВА	кА	А	А		кг	
THDI ≤ 44% при нагрузке 100%								
ND 110	195	135	50	211	253	ATV960C11Q4X1	300	
HD 90	164	113	50	173	260			
ND 132	232	161	50	250	300	ATV960C13Q4X1	300	
HD 110	197	136	50	211	317			
ND 160	277	192	50	302	362	ATV960C16Q4X1	300	
HD 132	232	161	50	250	375			
ND 200	349	242	50	370	444	ATV960C20Q4X1	400	
HD 160	286	198	50	302	453			
ND 250	432	299	50	477	572	ATV960C25Q4X1	400	
HD 200	353	244	50	370	555			
ND 315	538	373	50	590	708	ATV960C31Q4X1	400	
HD 250	432	299	50	477	716			
ND 355	611	423	50	660	792	ATV960C35Q4X1	650	
HD 280	489	339	50	520	780			
ND 400	681	472	50	730	876	ATV960C40Q4X1	650	
HD 315	545	378	50	590	885			
ND 450	764	529	50	830	996	ATV960C45Q4X1	650	
HD 355	611	423	50	660	990			
ND 500	846	586	50	900	1080	ATV960C50Q4X1	650	
HD 400	681	472	50	730	1095			
ND 560	948	656	50	1020	1224	ATV960C56Q4X1	850	
HD 450	767	531	50	830	1245			
ND 630	1058	733	50	1140	1368	ATV960C63Q4X1	850	
HD 500	849	588	50	900	1350			
ND 710	1192	826	50	1260	1512	ATV960C71Q4X1	1100	
HD 560	951	659	50	1020	1530			
ND 800	1335	925	50	1420	1704	ATV960C80Q4X1	1100	
HD 630	1061	735	50	1140	1710			

(1) Значения приведены для номинальной частоты коммутации 2,5 кГц при использовании в продолжительном режиме работы.

Для всех типоразмеров Altivar Process частота коммутации настраивается в диапазоне от 2 до 8 кГц.

При значении настройки выше 2,5 кГц преобразователь будет автоматически уменьшать частоту коммутации при превышении порогового значения теплового состояния. При продолжительной работе преобразователя с частотой коммутации выше номинальной, выходной ток должен быть уменьшен в соответствии с характеристиками, приведенными в документации на сайте www.schneider-electric.com

(2) Типовое значение для указанной мощности двигателя и максимального ожидаемого тока короткого замыкания I_{sc}

(3) Значения приведены для оборудования, предполагающего при работе возможность незначительной перегрузки (до 120%)

(4) Значения приведены для оборудования, предполагающего при работе возможность существенной перегрузки (до 150%)

Примечание. Таблица совместимости комплектных преобразователей частоты, дополнительного оборудования и аксессуаров приведена на странице 70.

Преобразователи частоты

Altivar Process ATV900

Комплектные преобразователи частоты

Рекуперация энергии в сеть



ATV980C16Q4X1

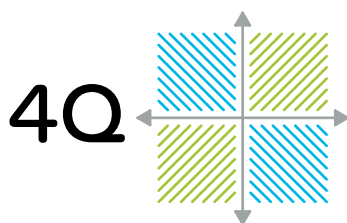

Работа в четырех квадрантах

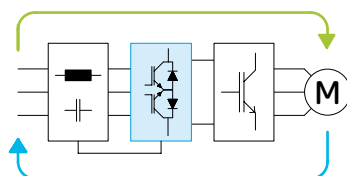

Трехуровневая технология

Описание преобразователя частоты

Представление

Преобразователи частоты серии ATV980 с рекуперацией энергии позволяют повысить эффективность привода, возвращая энергию торможения в питающую сеть

Концепция Schneider Electric предусматривает применение трехуровневой технологии, позволяющей поддерживать суммарный коэффициент нелинейных искажений по току (THDI) на уровне ниже 5%

При разработке комплектных преобразователей частоты особое внимание уделялось простоте установки и настройки оборудования. Как результат, система электропривода готова к использованию вне зависимости от возможного режима работы - двигательного или генераторного. Работа привода может происходить во всех четырех квадрантах

Модульная структура позволяет адаптировать систему управления под индивидуальные требования потребителей. Низкая стоимость стандартных шкафов упрощает проектирование и обеспечивает возможность быстрой установки и ввода в эксплуатацию

Стандартная комплектация

Комплектный преобразователь частоты с рекуперацией энергии в сеть в стандартной комплектации содержит модули активного выпрямителя и инвертора, фильтры, предохранители для защиты полупроводниковых устройств, разъединитель, фильтр dU/dt (в зависимости от типоразмера), а также шины для подключения силовых кабелей питающей сети и двигателя

Оболочкой комплектных преобразователей частоты является шкаф Sarel "Spacial SF", выносной графический терминал устанавливается на лицевую панель

В шкафу расположены легко доступные элементы силовой части преобразователя частоты и секции управления. Несмотря на небольшие габариты, пространства для размещения дополнительного оборудования и проведения работ по техническому обслуживанию достаточно

Характеристики преобразователя частоты

Удобство использования

Преобразователи частоты ATV980 разгоняют и останавливают любые механизмы без дополнительных усилий. Технические решения, позволяющие работать в четырех квадрантах, являются идеальным выбором для привода, который в любой момент может перейти в генераторный режим

Энергосбережение благодаря высокоэффективной схеме рекуперации

Трехуровневая топология активного выпрямителя и динамическая адаптация напряжения в звене постоянного тока позволяют эффективно управлять потоками энергии между нагрузкой и питающей сетью во всех режимах работы. Высокий коэффициент мощности преобразователей частоты ATV980 позволяет повысить эффективность и снизить энергопотребление системы электропривода

Уменьшение потребляемого из сети тока благодаря трехуровневой топологии

По сравнению с классической схемой активного выпрямителя, трехуровневая топология позволяет увеличить частоту коммутации и одновременно уменьшить величину потребляемого из сети тока

Благодаря инновационным технологиям, суммарный коэффициент нелинейных искажений по току (THDI) не превышает 2% и, таким образом, полностью соответствует требованиям стандарта IEEE 519. При несинусоидальной кривой питающего напряжения THDI не превышает 5%

Кроме того, косинус фи всегда равен единице вне зависимости от нагрузки, что способствует снижению мощности, потребляемой из сети

Преобразователи частоты

Altivar Process ATV900

Комплектные преобразователи частоты

Рекуперация энергии в сеть

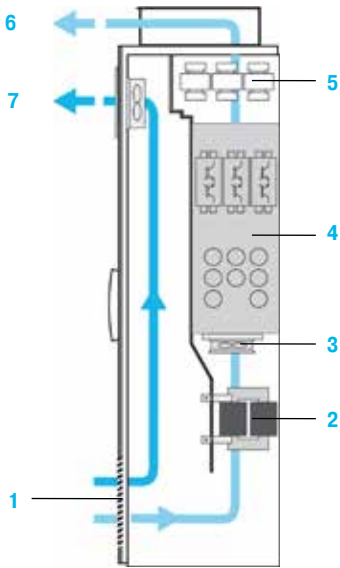

Комплектный преобразователь частоты, степень защиты IP 23

Степень защиты

Стандартная оболочка системы электропривода на основе преобразователя частоты Altivar Process ATV900 с рекуперацией энергии в сеть соответствует степени защиты IP23. Такое решение позволяет обеспечить оптимальное охлаждение модулей преобразователя частоты при максимальной компактности шкафа

Для работы в условиях сильного загрязнения, возможен заказ комплектного преобразователя частоты со степенью защиты IP 54. В состав данной системы входит проработанная и прошедшая испытания система охлаждения с разделением потоков охлаждающего воздуха, обеспечивающая высокую надежность эксплуатации комплектного преобразователя частоты

Для охлаждения элементов силовой части преобразователя частоты используется отдельный воздушный канал, что позволяет удалять до 90% рассеиваемого в шкафу тепла. Циркуляция воздуха охлаждения цепей управления обеспечивается вентиляторами, установленными на двери шкафа

Стандартная комплектация, степень защиты IP 23

Во избежание появления в шкафу участков с отсутствием циркуляции охлаждающего воздуха, силовые элементы преобразователя частоты расположены в основном воздушном канале, где всегда обеспечивается стабильный воздушный поток

Вход охлаждающего воздуха осуществляется через решетку в нижней части двери шкафа. Вентилятор преобразователя частоты, расположенный в основном воздушном канале, обеспечивает охлаждение силовой части системы. Выброс нагретого воздуха осуществляется через крышу шкафа

Тепло, рассеиваемое цепями управления комплектного преобразователя частоты, удаляется вентилятором на двери шкафа

Допустимый диапазон температуры воздуха охлаждения на входе в шкаф - от 0°C до 40°C (- 10°C с опцией антиконденсатного обогрева шкафа) и может достигать + 50°C с корректировкой характеристик преобразователя частоты (класс 3К3 в соответствии с МЭК (IEC)/EN 60721-3-3)

Комплектный преобразователь частоты со степенью защиты IP 23 состоит:

- 1 Решетка входа охлаждающего воздуха (без фильтра) в нижней части двери шкафа
- 2 Элементы фильтра
- 3 Вентиляторы охлаждения силовой части преобразователя частоты
- 4 Модули активного выпрямителя
- 5 Фильтр dU/dt (в зависимости от типоразмера и длины кабеля двигателя)
- 6 Металлический короб выхода охлаждающего воздуха силовой части с защитой от брызг на крыше шкафа
- 7 Выход охлаждающего воздуха (без фильтра) секции управления преобразователя частоты

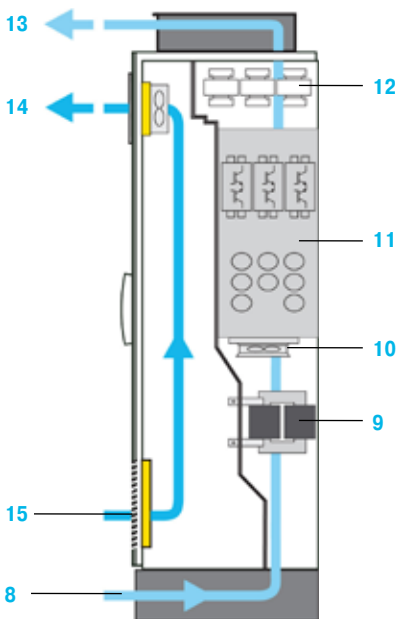

Комплектный преобразователь частоты, степень защиты IP 54

Комплектный преобразователь частоты со степенью защиты IP 54

С увеличением степени защиты до IP 54, система охлаждения с разделением потоков, воздух для охлаждения силовой части поступает через отверстия в цоколе и удаляется через крышу шкафа

Тепло, рассеиваемое цепями управления комплектного преобразователя частоты, удаляется вентилятором на двери шкафа через фильтрующий элемент

Допустимый диапазон температуры воздуха охлаждения на входе в шкаф - от 0°C до 40°C (- 10°C с опцией обогрева шкафа) и может достигать + 50°C с корректировкой характеристик преобразователя частоты (класс 3К3 в соответствии с МЭК (IEC)/EN 60721-3-3)

Комплектный преобразователь частоты со степенью защиты IP 54 состоит:

- 8 Вход воздуха охлаждения силовой части через цоколь
- 9 Элементы фильтра
- 10 Вентиляторы охлаждения силовой части преобразователя частоты
- 11 Модули активного выпрямителя
- 12 Фильтр dU/dt (в зависимости от типоразмера и длины кабеля двигателя)
- 13 Металлический короб выхода охлаждающего воздуха силовой части с защитой от брызг на крыше шкафа
- 14 Выход охлаждающего воздуха (через фильтрующий элемент) секции управления преобразователя частоты
- 15 Вход охлаждающего воздуха (через фильтрующий элемент) секции управления преобразователя частоты

Преобразователи частоты

Altivar Process ATV900

Комплектные преобразователи частоты

Рекуперация энергии в сеть



Обогрев шкафа

Модульная структура

Система управления на основе комплектного шкафного преобразователя частоты состоит:

- Преобразователь частоты с возможностью рекуперации энергии в сеть, в стандартной комплектации
- Дополнительное оборудование (см. страницы с 70 по 73)

Дополнение комплектного преобразователя частоты стандартизированными опциями

Некоторые из указанных ниже опций зависят от типоразмера преобразователя частоты. Дополнение комплектного преобразователя частоты опциями из приведенного перечня не требует изменения габаритных размеров шкафа

В качестве дополнительного оборудования предлагается:

- Увеличение степени защиты до IP54
- Цоколь для преобразователя частоты напольной установки
- Дополнительная секция, с возможностью ввода/вывода кабеля как снизу, так и сверху
- Освещение и обогрев шкафа
- Переключатель «Местное/Дистанционное» на двери шкафа
- Вывод порта Ethernet на дверь шкафа
- Модули расширения и дополнительные клеммники подключения дискретных и аналоговых входов/выходов и релейных выходов
- Коммуникационные модули для подключения к шинам и сетям
- Модули подключения датчика обратной связи по скорости
- Сертифицированная SIL3 функция останова в соответствии с категорией 0 или 1
- Контрольные лампы на двери шкафа
- Контроль температуры обмоток и подшипников электродвигателя
- Фильтр dU/dt (в зависимости от типоразмера и длины кабеля двигателя может входить в стандартную комплектацию шкафного преобразователя частоты)
- Обогрев двигателя
- Установка в шкаф автоматического выключателя
- Катушка минимального расцепителя для автоматического выключателя 230 В AC
- Привод автоматического выключателя 230 В AC
- Функция автоматического отключения выключателя
- Настройки для напряжения 415 В + 10%
- Наклейки в шкафу на русском (или ином) языке по требованию заказчика

Выполнение инженерной проработки комплектного преобразователя частоты

Указанные ниже опции определяются типоразмером преобразователя частоты. Дополнение комплектного преобразователя частоты опциями из приведенного перечня может потребовать изменения габаритов шкафа

Доступны следующие опции:

- Возможность применения преобразователя частоты в сетях с нестандартными параметрами
- Подготовка к подключению по 12-пульсной схеме
- Шкаф без разъединителя питающей сети
- Увеличение расчетного тока короткого замыкания до 100 кА
- Вход охлаждающего воздуха через заднюю стенку шкафа
- Цвет шкафа в соответствии с требованиями заказчика
- Комплект документации и маркировка в соответствии с требованиями заказчика
- Усиленная или морская упаковка
- Подготовка для использования в сетях с изолированной нейтралью
- Контакт по выходу преобразователя частоты
- Удаленный контроль состояния преобразователя частоты
- И т.д.

Преобразователи частоты

Altivar Process ATV900

Комплектные преобразователи частоты

Рекуперация энергии в сеть



ATV980C31Q4X1

380 - 415 В, степень защиты IP 23, комплектные преобразователи частоты, низкое содержание гармоник							
Двигатель	Сеть			Altivar Process ATV900		Каталожный номер (1)	Масса
	Мощность в соответствии с заводской табличкой (1)	Линейный ток (2)	Полная мощность	Макс. линейный ток K3 Isc	Макс. ток в установившемся режиме (1)		
ND: Нормальный режим (3)	400 В	400 В					
HD: Тяжелый режим (4)							
	кВт	кВА	кА	А	А		кг
THDI ≤ 5% при нагрузке 100%							
ND 110	175	121	50	211	253	ATV980C11Q4X1	400
HD 90	144	100	50	173	260		
ND 132	208	144	50	250	300	ATV980C13Q4X1	400
HD 110	174	121	50	211	317		
ND 160	252	174	50	302	362	ATV980C16Q4X1	400
HD 132	208	144	50	250	375		
ND 200	313	217	50	370	444	ATV980C20Q4X1	700
HD 160	252	174	50	302	453		
ND 250	389	270	50	477	572	ATV980C25Q4X1	700
HD 200	313	217	50	370	555		
ND 315	491	340	50	590	708	ATV980C31Q4X1	700
HD 250	389	270	50	477	716		
ND 355	553	383	50	660	792	ATV980C35Q4X1	1150
HD 280	436	302	50	520	780		
ND 400	620	429	50	730	876	ATV980C40Q4X1	1150
HD 315	491	340	50	590	885		
ND 450	697	483	50	830	996	ATV980C45Q4X1	1150
HD 355	553	383	50	660	990		
ND 500	775	537	50	900	1080	ATV980C50Q4X1	1150
HD 400	620	429	50	730	1095		
ND 560	868	601	50	1020	1224	ATV980C56Q4X1	1450
HD 450	697	483	50	830	1245		
ND 630	971	673	50	1140	1368	ATV980C63Q4X1	1450
HD 500	775	537	50	900	1350		
ND 710	1094	758	50	1260	1512	ATV980C71Q4X1	1950
HD 560	868	601	50	1020	1530		
ND 800	1227	850	50	1420	1704	ATV980C80Q4X1	1950
HD 630	971	673	50	1140	1710		

(1) Значения приведены для номинальной частоты коммутации 2,5 кГц при использовании в продолжительном режиме работы.

Для всех типоразмеров Altivar Process ATV900 частота коммутации настраивается в диапазоне от 2 до 8 кГц.

При значении настройки выше 2,5 кГц преобразователь будет автоматически уменьшать частоту коммутации при превышении порогового значения температурного состояния. При продолжительной работе преобразователя с частотой коммутации выше номинальной, выходной ток должен быть уменьшен в соответствии с характеристиками, приведенными в документации на сайте www.schneider-electric.com

(2) Типовое значение для указанной мощности двигателя и максимального ожидаемого тока короткого замыкания Isc

(3) Значения приведены для оборудования, предполагающего при работе возможность незначительной перегрузки (до 120%)

(4) Значения приведены для оборудования, предполагающего при работе возможность существенной перегрузки (до 150% в течение 60 секунд)

Примечание. Таблицы выбора дополнительного оборудования и аксессуаров для комплектных преобразователей частоты приведена на страницах 70 - 73

Преобразователи частоты

Altivar Process ATV900

Комплектные преобразователи частоты
Дополнительное оборудование,
не зависящее от типоразмера



W3AP1601

Дополнительное оборудование, не зависящее от типоразмера преобразователя частоты (1)

Описание	Каталожный номер	Масса, кг
Шкаф преобразователя частоты		
Освещение шкафа (2)	VW3AP1601	0.5
Функции управления		
Переключатель «Местное/Дистанционное»	VW3AP1801	0.2
Порт Ethernet на двери шкафа	VW3AP1807	0.2
Модули расширения входов/выходов		
Модуль расширения дискретных и аналоговых входов/выходов	VW3AP3203	0.2
Модуль расширения релейных выходов	VW3AP3204	0.2
Коммуникационные модули		
Profibus DP	VW3AP3607	0.2
CANopen Daisy Chain	VW3AP3608	0.2
DeviceNet	VW3AP3609	0.2
CANopen с разъемом SUB-D9	VW3AP3618	0.2
CANopen с клеммником с винтовыми зажимами	VW3AP3628	0.2
PROFINET	VW3AP3627	0.2
EtherCAT Daisy Chain	VW3AP3601	0.2
Модули подключения датчика обратной связи по скорости		
Интерфейсный модуль датчика с импульсными выходами 5/12 В	VW3AP3420	0.15
Интерфейсный модуль датчика с аналоговыми выходами	VW3AP3422	0.15
Интерфейсный модуль резольвера	VW3AP3423	0.15
Функции безопасности		
Safe Torque Off STO - SIL 3, категория останковки 0	VW3AP1502	0.2
Safe Torque Off STO - SIL 3, категория останковки 1	VW3AP1503	0.5
Отображение информации		
Сигнальные лампы на двери шкафа	VW3AP0421	0.2
Защита и обогрев двигателя		
Модули обработки сигналов датчиков PTC	VW3AP2001	0.2
Модули обработки сигналов датчиков PTC с сертификатом ATEX (3)	VW3AP2002	0.2
Модули обработки сигналов датчиков PT100/1000/KTY температуры обмоток	VW3AP2003	0.2
Модули обработки сигналов датчиков PT100/1000/KTY температуры подшипников	VW3AP2004	0.2
Обогрев двигателя	VW3AP2101	0.3
Нестандартное напряжение питающей сети		
Подключение к сети с напряжением 415 В + 10%	VW3AP0415	-
Предупреждающие информационные наклейки		
Наклейки на английском и немецком языках	VW3AP0561	-
Наклейки на английском и русском языках	VW3AP0566	-



W3AP1502

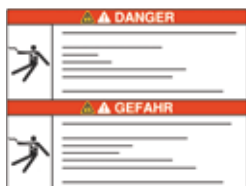

(1) Данное оборудование не может заказываться отдельно. Для подбора необходимой конфигурации, обращайтесь в Schneider Electric

(2) Недоступно для преобразователей частоты ATV960C11Q4X1 - C16Q4X1

(3) ATEX: документация ATEX доступна на сайте Schneider Electric www.schneider-electric.com

Преобразователи частоты Altivar Process ATV900 Комплектные преобразователи частоты Дополнительное оборудование в соответствии с типоразмером



VW3AP0801

Дополнительное оборудование, в зависимости от типоразмера преобразователя частоты (1)

Описание	Тип преобразователя частоты	Каталожный номер	Масса, кг	
Шкаф преобразователя частоты				
Обогрев шкафа	ATV960C11Q4X1 - C31Q4X1	VW3AP0501	1.5	
	ATV960C35Q4X1 - C50Q4X1	VW3AP0502	3	
	ATV960C56Q4X1 - C80Q4X1	VW3AP0503	4.5	
	ATV980C11Q4X1 - C16Q4X1	VW3AP0551	2	
	ATV980C20Q4X1 - C31Q4X1	VW3AP0552	3	
	ATV980C35Q4X1 - C50Q4X1	VW3AP0553	5	
	ATV980C56Q4X1 - C63Q4X1	VW3AP0554	6	
	ATV980C71Q4X1 - C80Q4X1	VW3AP0555	8	
Увеличение степени защиты до IP 54	ATV960C11Q4X1 - C16Q4X1	VW3AP0301	13	
	ATV960C20Q4X1 - C31Q4X1	VW3AP0302	16	
	ATV960C35Q4X1 - C50Q4X1	VW3AP0303	19	
	ATV960C56Q4X1 - C63Q4X1	VW3AP0304	32	
	ATV960C71Q4X1 - C80Q4X1	VW3AP0305	35	
	ATV980C11Q4X1 - C16Q4X1	VW3AP0351	16	
	ATV980C20Q4X1 - C31Q4X1	VW3AP0352	29	
	ATV980C35Q4X1 - C50Q4X1	VW3AP0353	45	
	ATV980C56Q4X1 - C63Q4X1	VW3AP0354	58	
	ATV980C71Q4X1 - C80Q4X1	VW3AP0355	74	
	Цоколь для преобразователя частоты в стандартной комплектации	ATV960C11Q4X1 - C16Q4X1	VW3AP0801	9
		ATV960C20Q4X1 - C31Q4X1	VW3AP0802	11
ATV960C35Q4X1 - C50Q4X1		VW3AP0803	13	
ATV960C56Q4X1 - C63Q4X1		VW3AP0804	22	
ATV960C71Q4X1 - C80Q4X1		VW3AP0805	24	
ATV980C11Q4X1 - C16Q4X1		VW3AP0851	11	
ATV980C20Q4X1 - C31Q4X1		VW3AP0852	20	
ATV980C35Q4X1 - C50Q4X1		VW3AP0853	31	
ATV980C56Q4X1 - C63Q4X1		VW3AP0854	40	
ATV980C71Q4X1 - C80Q4X1		VW3AP0855	54	

(1) Данное оборудование не может заказываться отдельно. Для подбора необходимой конфигурации, обращайтесь в Schneider Electric

Преобразователи частоты

Altivar Process ATV900

Комплектные преобразователи частоты
Дополнительное оборудование
в соответствии с типоразмером



Дополнительное оборудование, в зависимости от типоразмера преобразователя частоты (1)

Описание	Тип преобразователя частоты	Каталожный номер	Масса, кг
Шкаф преобразователя частоты			
Дополнительная секция для ввода кабелей сверху	ATV960C11Q4X1 - C31Q4X1	VW3AP0701	85
	ATV960C35Q4X1 - C80Q4X1	VW3AP0702	100
	ATV980C11Q4X1 - C31Q4X1	VW3AP0751	85
	ATV980C35Q4X1 - C80Q4X1	VW3AP0752	100
Дополнительная секция для ввода кабелей сверху, с цоколем	ATV960C11Q4X1 - C31Q4X1	VW3AP0704	94
	ATV960C35Q4X1 - C80Q4X1	VW3AP0705	111
	ATV980C11Q4X1 - C31Q4X1	VW3AP0754	94
	ATV980C35Q4X1 - C80Q4X1	VW3AP0755	111
Дополнительная секция для ввода кабелей снизу	ATV960C11Q4X1 - C31Q4X1	VW3AP0707	85
	ATV960C35Q4X1 - C80Q4X1	VW3AP0708	100
	ATV980C11Q4X1 - C31Q4X1	VW3AP0757	85
	ATV980C35Q4X1 - C80Q4X1	VW3AP0758	100
Дополнительная секция для ввода кабелей снизу, с цоколем	ATV960C11Q4X1 - C31Q4X1	VW3AP0710	94
	ATV960C35Q4X1 - C80Q4X1	VW3AP0711	111
	ATV980C11Q4X1 - C31Q4X1	VW3AP0760	94
	ATV980C35Q4X1 - C80Q4X1	VW3AP0761	111

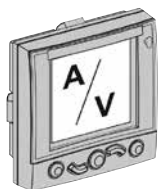

VW3AP0403

Отображение информации

Модуль отображения параметров на лицевой панели шкафа	Тип преобразователя частоты	Каталожный номер	Масса, кг
	ATV960C11Q4X1 - C13Q4X1	VW3AP0401	0.5
	ATV960C16Q4X1 - C20Q4X1	VW3AP0402	0.5
	ATV960C25Q4X1 - C31Q4X1	VW3AP0403	0.5
	ATV960C35Q4X1 - C50Q4X1	VW3AP0404	0.5
	ATV960C56Q4X1 - C80Q4X1	VW3AP0405	0.5

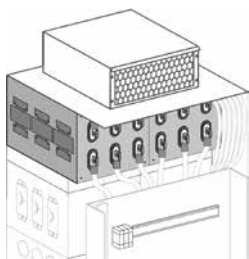

VW3AP0612

Двигатель

Фильтр dU/dt, 150 м	Тип преобразователя частоты	Каталожный номер	Масса, кг
	ATV960C11Q4X1 - C16Q4X1	VW3AP0601	25
	ATV980C11Q4X1 - C16Q4X1		
Фильтр dU/dt, 300 м	ATV960C20Q4X1 - C31Q4X1	VW3AP0602	50
	ATV960C11Q4X1 - C16Q4X1	VW3AP0611	28
	ATV980C11Q4X1 - C16Q4X1		
	ATV960C20Q4X1 - C31Q4X1	VW3AP0612	56
	ATV980C20Q4X1 - C31Q4X1		
	ATV960C35Q4X1 - C50Q4X1	VW3AP0613	84
	ATV980C35Q4X1 - C50Q4X1		
	ATV960C56Q4X1 - C63Q4X1	VW3AP0614	112
	ATV980C56Q4X1 - C63Q4X1		
	ATV960C71Q4X1 - C80Q4X1	VW3AP0615	140
	ATV980C71Q4X1 - C80Q4X1		

(1) Данное оборудование не может заказываться отдельно. Для подбора необходимой конфигурации, обращайтесь в Schneider Electric

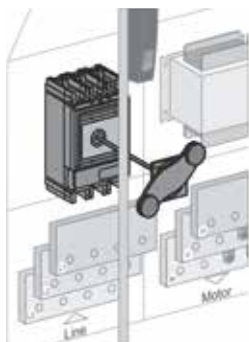

VW3AP0104

Дополнительное оборудование, в зависимости от типоразмера преобразователя частоты (1)

Описание	Тип преобразователя частоты	Каталожный номер	Масса, кг
Сеть			
Автоматический выключатель	ATV960C11Q4X1 - C20Q4X1	VW3AP0101	2
	ATV960C25Q4X1 - C31Q4X1	VW3AP0102	2
	ATV960C35Q4X1 - C40Q4X1	VW3AP0103	1
	ATV960C45Q4X1 - C50Q4X1	VW3AP0104	1
	ATV960C56Q4X1 - C63Q4X1	VW3AP0105	1
	ATV960C71Q4X1 - C80Q4X1	VW3AP0106	1
Катушка минимального напряжения для автоматического выключателя 230 В	ATV960C11Q4X1 - C31Q4X1	VW3AP0201	0.1
	ATV960C35Q4X1 - C80Q4X1	VW3AP0202	0.1
Привод автоматического выключателя 230 В	ATV960C11Q4X1 - C31Q4X1	VW3AP0251	4
	ATV960C35Q4X1 - C40Q4X1	VW3AP0252	4
	ATV960C45Q4X1 - C50Q4X1	VW3AP0253	7
	ATV960C56Q4X1 - C63Q4X1	VW3AP0254	7
	ATV960C71Q4X1 - C80Q4X1	VW3AP0255	7
Автоматическое отключение от питающей сети	ATV960C11Q4X1 - C20Q4X1	VW3AP0271	4.5
	ATV960C25Q4X1 - C31Q4X1	VW3AP0272	4.5
	ATV960C35Q4X1 - C40Q4X1	VW3AP0273	7.5
	ATV960C45Q4X1 - C50Q4X1	VW3AP0274	7.5
	ATV960C56Q4X1 - C63Q4X1	VW3AP0275	7.5
	ATV960C71Q4X1 - C80Q4X1	VW3AP0276	7.5

(1) Данное оборудование не может заказываться отдельно. Для подбора необходимой конфигурации, обращайтесь в Schneider Electric

Преобразователи частоты

Altivar Process ATV900

Степень защиты IP 21,

напряжение питания 200 - 240 В/380 - 480 В



Преобразователи частоты IP 21, напряжение питания 200 - 240 В

Габаритные размеры (максимальные)

Каталожный номер преобразователя частоты	Ш x В x Г
	мм
ATV930U07M3	144 x 350 x 206
ATV930U15M3	144 x 350 x 206
ATV930U22M3	144 x 350 x 206
ATV930U30M3	144 x 350 x 206
ATV930U40M3	144 x 350 x 206
ATV930U55M3	171 x 409 x 236
ATV930U75M3	211 x 545.9 x 235
ATV930D11M3	211 x 545.9 x 235
ATV930D15M3	226 x 673 x 274
ATV930D18M3	226 x 673 x 274
ATV930D22M3	226 x 673 x 274
ATV930D30M3	290 x 922 x 325.5
ATV930D37M3	290 x 922 x 325.5
ATV930D45M3	290 x 922 x 325.5

Преобразователи частоты IP 21, напряжение питания 200 - 240 В, без тормозного прерывателя

Габаритные размеры (максимальные)

Каталожный номер преобразователя частоты	Ш x В x Г
	мм
ATV930D30M3C	290 x 922 x 325.5
ATV930D37M3C	290 x 922 x 325.5
ATV930D45M3C	290 x 922 x 325.5
ATV930D55M3C	320 x 852 x 393
С кожухом клеммника, соответствие IP21	320 x 1,157 x 393
ATV930D75M3C	320 x 852 x 393
С кожухом клеммника, соответствие IP21	320 x 1,157 x 393



Преобразователи частоты IP 21, напряжение питания 380 - 480 В

Габаритные размеры (максимальные)

Каталожный номер преобразователя частоты	Ш x В x Г
	мм
ATV930U07N4	144 x 350 x 206
ATV930U15N4	144 x 350 x 206
ATV930U22N4	144 x 350 x 206
ATV930U30N4	144 x 350 x 206
ATV930U40N4	144 x 350 x 206
ATV930U55N4	144 x 350 x 206
ATV930U75N4	171 x 409 x 236
ATV930D11N4	171 x 409 x 236
ATV930D15N4	211 x 545.9 x 235
ATV930D18N4	211 x 545.9 x 235
ATV930D22N4	211 x 545.9 x 235
ATV930D30N4	226 x 673 x 274
ATV930D37N4	226 x 673 x 274
ATV930D45N4	226 x 673 x 274
ATV930D55N4	290 x 922 x 325.5
ATV930D75N4	290 x 922 x 325.5
ATV930D90N4	290 x 922 x 325.5
ATV930C22N4	440 x 1195 x 380

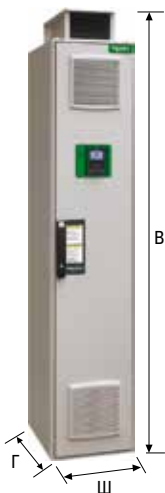

Преобразователи частоты IP 21, напряжение питания 380 - 480 В, без тормозного прерывателя

Габаритные размеры (максимальные)

Каталожный номер преобразователя частоты	Ш x B x Г мм
ATV930D55N4C	290 x 922 x 325.5
ATV930D75N4C	290 x 922 x 325.5
ATV930D90N4C	290 x 922 x 325.5
ATV930C11N4C	320 x 852 x 393
С кожухом клеммника, соответствие IP21	320 x 1,157 x 393
ATV930C13N4C	320 x 852 x 393
С кожухом клеммника, соответствие IP21	320 x 1,157 x 393
ATV930C16N4C	320 x 852 x 393
С кожухом клеммника, соответствие IP21	320 x 1,157 x 393
ATV930C22N4C	440 x 1195 x 380
С кожухом клеммника, соответствие IP21	(1)
ATV930C25N4C	598 x 1195 x 380
С кожухом клеммника, соответствие IP21	(1)
ATV930C31N4C	598 x 1195 x 380
С кожухом клеммника, соответствие IP21	(1)

Преобразователи частоты IP 21, напольная установка, 380 - 440 В

Габаритные размеры (максимальные) (2)

Каталожный номер преобразователя частоты	Ш x B x Г мм
ATV930C11N4F	400 x 2150 x 642
ATV930C13N4F	400 x 2150 x 642
ATV930C16N4F	400 x 2150 x 642
ATV930C20N4F	600 x 2150 x 642
ATV930C25N4F	600 x 2150 x 642
ATV930C31N4F	600 x 2150 x 642

(1) Для получения дополнительной информации, пожалуйста, обращайтесь в Schneider Electric.

(2) В общую глубину включены габариты ручки двери 42 мм

Преобразователи частоты

Altivar Process ATV900

Степень защиты IP 54 и IP55,

напряжение питания 380 - 480 В/380 - 440 В



Преобразователи частоты IP 55, напряжение питания 380 - 480 В

Габаритные размеры (максимальные)

Каталожный номер преобразователя частоты	Ш x В x Г мм
ATV950U07N4	264 x 678 x 272
ATV950U15N4	264 x 678 x 272
ATV950U22N4	264 x 678 x 272
ATV950U30N4	264 x 678 x 272
ATV950U40N4	264 x 678 x 272
ATV950U55N4	264 x 678 x 272
ATV950U75N4	264 x 678 x 299
ATV950D11N4	264 x 678 x 299
ATV950D15N4	264 x 678 x 299
ATV950D18N4	264 x 678 x 299
ATV950D22N4	264 x 678 x 299
ATV950D30N4	290 x 910 x 340
ATV950D37N4	290 x 910 x 340
ATV950D45N4	290 x 910 x 340
ATV950D55N4	345 x 1,250 x 375
ATV950D75N4	345 x 1,250 x 375
ATV950D90N4	345 x 1,250 x 375

Преобразователи частоты IP 55, напряжение питания 380 - 480 В, с разъединителем серии Vario

Каталожный номер преобразователя частоты	Ш x В x Г (1) мм
--	---------------------

Габаритные размеры (максимальные)

ATV950U07N4E	264 x 678 x 300
ATV950U15N4E	264 x 678 x 300
ATV950U22N4E	264 x 678 x 300
ATV950U30N4E	264 x 678 x 300
ATV950U40N4E	264 x 678 x 300
ATV950U55N4E	264 x 678 x 330
ATV950U75N4E	264 x 678 x 330
ATV950D11N4E	264 x 678 x 330
ATV950D15N4E	264 x 678 x 330
ATV950D18N4E	264 x 678 x 330
ATV950D22N4E	264 x 678 x 330
ATV950D30N4E	290 x 910 x 401
ATV950D37N4E	290 x 910 x 401
ATV950D45N4E	290 x 910 x 401
ATV950D55N4E	345 x 1,250 x 436
ATV950D75N4E	345 x 1,250 x 436
ATV950D90N4E	345 x 1,250 x 436

Преобразователи частоты IP 54, напольная установка, 380 - 440 В

Габаритные размеры (максимальные)

Каталожный номер преобразователя частоты	Ш x В x Г (2) мм
ATV950C11N4F	400 x 2350 x 664
ATV950C13N4F	400 x 2350 x 664
ATV950C16N4F	400 x 2350 x 664
ATV950C20N4F	600 x 2350 x 664
ATV950C25N4F	600 x 2350 x 664
ATV950C31N4F	600 x 2350 x 664

(1) В общую глубину включены габариты ручки двери 64 мм

(2) В общую глубину включены габариты ручки двери 64 мм. В общую высоту включен цоколь 200 мм

Преобразователи частоты

Altivar Process ATV900

Комплектные преобразователи частоты

Степень защиты IP 23,
напряжение питания 380 - 415 В



Комплектные преобразователи частоты, степень защиты IP 23, 380 - 415 В, «компактное» исполнение

Габаритные размеры (максимальные)

Каталожный номер преобразователя частоты	Ш x В x Г (1)
	мм
ATV960C11Q4X1	400 x 2150 x 664
ATV960C13Q4X1	400 x 2150 x 664
ATV960C16Q4X1	400 x 2150 x 664
ATV960C20Q4X1	600 x 2150 x 664
ATV960C25Q4X1	600 x 2150 x 664
ATV960C31Q4X1	600 x 2150 x 664
ATV960C35Q4X1	800 x 2150 x 664
ATV960C40Q4X1	800 x 2150 x 664
ATV960C45Q4X1	800 x 2150 x 664
ATV960C50Q4X1	800 x 2150 x 664
ATV960C56Q4X1	1200 x 2150 x 664
ATV960C63Q4X1	1200 x 2150 x 664
ATV960C71Q4X1	1400 x 2150 x 664
ATV960C80Q4X1	1400 x 2150 x 664

Комплектные преобразователи частоты, степень защиты IP23, 380 - 415 В, с рекуперацией энергии в сеть

Габаритные размеры (максимальные)

Каталожный номер преобразователя частоты	Ш x В x Г (1)
	мм
ATV980C11Q4X1	600 x 2150 x 664
ATV980C13Q4X1	600 x 2150 x 664
ATV980C16Q4X1	600 x 2150 x 664
ATV980C20Q4X1	1000 x 2150 x 664
ATV980C25Q4X1	1000 x 2150 x 664
ATV980C31Q4X1	1000 x 2150 x 664
ATV980C35Q4X1	1600 x 2150 x 664
ATV980C40Q4X1	1600 x 2150 x 664
ATV980C45Q4X1	1600 x 2150 x 664
ATV980C50Q4X1	1600 x 2150 x 664
ATV980C56Q4X1	2000 x 2150 x 664
ATV980C63Q4X1	2000 x 2150 x 664
ATV980C71Q4X1	2600 x 2150 x 664
ATV980C80Q4X1	2600 x 2150 x 664

(1) В общую глубину включены габариты ручки двери 64 мм. Габаритные размеры могут изменяться в зависимости от включенных в состав комплектного устройства опций. За дополнительной информацией обращайтесь в Schneider Electric

Тормозные модули

Габаритные размеры (максимальные)

Каталожный номер тормозного модуля	Ш x В x Г мм
W3A7105	215 x 590 x 265
W3A7106	215 x 590 x 265

Тормозные сопротивления

Габаритные размеры (максимальные)

Каталожный номер тормозного сопротивления	Ш x В x Г мм
W3A7730	105 x 295 x 100
W3A7731	105 x 345 x 100
W3A7732	175 x 345 x 100
W3A7733	190 x 570 x 180
W3A7734	250 x 490 x 180
W3A7735	250 x 490 x 180
W3A7736	485 x 410 x 485
W3A7737	485 x 410 x 485
W3A7738	485 x 410 x 445
W3A7740	105 x 465 x 100
W3A7741	175 x 465 x 100
W3A7742	190 x 570 x 180
W3A7743	290 x 570 x 180
W3A7744	450 x 490 x 180
W3A7745	485 x 610 x 485
W3A7746	485 x 610 x 485
W3A7747	485 x 1020 x 485
W3A7748	485 x 610 x 485
W3A7750	290 x 570 x 180
W3A7751	390 x 570 x 180
W3A7752	485 x 610 x 485
W3A7753	485 x 1020 x 605
W3A7754	485 x 820 x 1035
W3A7755	485 x 1020 x 1035
W3A7756	485 x 1020 x 1285
W3A7757	485 x 1020 x 1285

Пассивные фильтры, трехфазное напряжение питания 400 В, 50 Гц	
Габаритные размеры (максимальные)	
Каталожный номер фильтра	Ш x В x Г
	мм
W3A46101	190 x 332.11 x 205.5
W3A46102	190 x 332.11 x 205.5
W3A46103	190 x 332.11 x 205.5
W3A46104	232 x 436.11 x 247.5
W3A46105	232 x 436.11 x 247.5
W3A46106	378 x 594.08 x 242
W3A46107	378 x 594.08 x 242
W3A46108	378 x 623.6 x 333
W3A46109	378 x 623.6 x 333
W3A46110	418 x 736.8 x 333
W3A46111	418 x 736.8 x 333
W3A46112	418 x 767.6 x 400
W3A46113	418 x 767.6 x 400
W3A46114	468 x 900.06 x 448.5
W3A46115	468 x 900.06 x 448.5
W3A46116	468 x 900.06 x 448.5
W3A46120	190 x 332.11 x 205.5
W3A46121	190 x 332.11 x 205.5
W3A46122	190 x 332.11 x 205.5
W3A46123	232 x 436.11 x 247.5
W3A46124	232 x 436.11 x 247.5
W3A46125	378 x 594.08 x 242
W3A46126	378 x 594.08 x 242
W3A46127	378 x 623.6 x 333
W3A46128	378 x 623.6 x 333
W3A46129	418 x 736.8 x 333
W3A46130	418 x 736.8 x 333
W3A46131	418 x 767.6 x 400
W3A46132	418 x 767.6 x 400
W3A46133	468 x 900.06 x 448.5
W3A46134	468 x 900.06 x 448.5
W3A46135	468 x 900.06 x 510
W3A46137	420 x 800 x 510
W3A46138	420 x 800 x 510

Пассивные фильтры, трехфазное напряжение питания 460 В, 60 Гц

Габаритные размеры (максимальные)

Каталожный номер фильтра	Ш x В x Г
	мм
W3A46139	190 x 332.11 x 205.5
W3A46140	190 x 332.11 x 205.5
W3A46141	190 x 332.11 x 205.5
W3A46142	232 x 436.11 x 247.5
W3A46143	232 x 436.11 x 247.5
W3A46144	378 x 594.08 x 242
W3A46145	378 x 594.08 x 242
W3A46146	378 x 594.08 x 242
W3A46147	378 x 623.6 x 333
W3A46148	378 x 623.6 x 333
W3A46149	418 x 736.8 x 333
W3A46150	418 x 736.8 x 333
W3A46151	418 x 767.6 x 400
W3A46152	418 x 767.6 x 400
W3A46153	468 x 900.06 x 448.5
W3A46154	468 x 900.06 x 448.5
W3A46158	190 x 332.11 x 205.5
W3A46159	190 x 332.11 x 205.5
W3A46160	190 x 332.11 x 205.5
W3A46161	232 x 436.11 x 247.5
W3A46162	232 x 436.11 x 247.5
W3A46163	378 x 594.08 x 242
W3A46164	378 x 594.08 x 242
W3A46165	378 x 594.08 x 242
W3A46166	378 x 623.6 x 333
W3A46167	378 x 623.6 x 333
W3A46168	418 x 736.8 x 333
W3A46169	418 x 736.8 x 333
W3A46170	418 x 767.6 x 400
W3A46171	418 x 767.6 x 400
W3A46172	468 x 900.06 x 448.5
W3A46173	468 x 900.06 x 510
W3A46173	468 x 900.06 x 510
W3A46174	420 x 800 x 510

Преобразователи частоты

Altivar Process ATV900

Дополнительные фильтры ЭМС

Фильтры dU/dt, синусные фильтры и
фильтры синфазных помех

Дополнительные входные фильтры ЭМС

Габаритные размеры (максимальные)

Каталожный номер фильтра ЭМС	Ш x В x Г
	мм
W3A4701	75 x 220 x 130
W3A4702	75 x 240 x 140
W3A4703	80 x 302 x 155
W3A4704	90 x 283 x 165
W3A4705	100 x 328 x 175
W3A4706	120 x 340 x 180
W3A4707	130 x 395 x 240
W3A4708	200 x 455 x 320
W3A4709	260 x 520 x 117
W3A4710	260 x 520 x 117

Фильтры dU/dt

Габаритные размеры (максимальные)

Каталожный номер фильтра dU/dt	Ш x В x Г
	мм
W3A5301	285 x 530 x 215
W3A5302	285 x 530 x 215
W3A5303	285 x 530 x 215
W3A5304	300 x 560 x 245
W3A5305	300 x 610 x 245
W3A5306	380 x 325 x 235
W3A5307	420 x 350 x 270

Синусные фильтры

Габаритные размеры (максимальные)

Каталожный номер синусного фильтра	Ш x В x Г
	мм
W3A5401	210 x 455 x 210
W3A5402	210 x 455 x 210
W3A5403	280 x 530 x 215
W3A5404	300 x 560 x 245
W3A5405	375 x 760 x 280
W3A5406	430 x 325 x 495
W3A5407	460 x 370 x 565

Фильтры синфазных помех

Габаритные размеры (максимальные)

Каталожный номер фильтра синфазных помех	Ш x В x Г
	мм
W3A5501	66 x 119.2 x 66
W3A5502	66 x 163.8 x 66
W3A5503	127.5 x 161 x 127.5
W3A5504	127.5 x 210 x 127.5
W3A5505	191 x 197 x 196
W3A5506	191 x 256 x 196

Преобразователи частоты

Altivar Process

Сервис преобразователей частоты от Schneider Electric



Представление

Schneider Electric предлагает обширный набор сервисных продуктов, позволяющий гарантировать надежную работу оборудования в течение длительного временного периода, прогнозировать эксплуатационные расходы и поддерживать максимальную производительность оборудования с минимальными издержками.

Altivar Process полностью сочетается с сервисным предложением от Schneider Electric

Глобальная система технической поддержки, 24/7:

- 400 квалифицированных экспертов
- Поддержка в режиме реального времени

Цифровой мир Сервиса:

- Приложение "Schneider Electric Customer Care"
- Удаленная техническая поддержка

Команда			Информация в электронном виде
Запасные части			Технические средства
Специализированный канал поставок: <ul style="list-style-type: none"> ■ Все необходимые запасные части, необходимые для обслуживания или ремонта ■ Разработка и производство Schneider Electric 		Оптимальная модель управления жизненным циклом: <ul style="list-style-type: none"> ■ Управление складом запасных частей, плановые замены ■ Расширенная гарантия, техническое обслуживание 	

Процедура сертификации сервисных специалистов Schneider Electric

Глобальная система технической поддержки и сервиса, 24 часа 7 дней в неделю:

- 400 высококвалифицированных и сертифицированных экспертов
- Сервисные инженеры в обязательном порядке проходят процедуру сертификации, позволяющую предложить заказчику максимальный уровень знаний и компетентности
- Для быстрой, грамотной диагностики и ремонта, сервисные специалисты владеют полным перечнем аппаратных и программных средств

	Ремонтные центры	Сервисные инженеры, преобразователи частоты низкого напряжения	Сервисные инженеры, преобразователи частоты среднего напряжения
Модуль A	Получение группы допуска по электробезопасности, до 1000 В		Получение группы допуска по электробезопасности, до и выше 1000 В
Модуль B	Специализированное обучение по преобразователям частоты низкого напряжения		Специализированное обучение по преобразователям частоты среднего напряжения
Модуль C	Аудит ремонтного центра	Проверка знаний и навыков	Запуск на объекте под контролем наставника
Модуль D	Процедура сертификации		
Модуль E	Регистрация в базе данных Schneider Electric в качестве сертифицированного сервисного инженера компании		
Модуль F	Повторная процедура сертификации каждые 2 года		



Модель управления жизненным циклом преобразователей частоты Schneider Electric

- Модель управления жизненным циклом преобразователей частоты Schneider Electric обеспечивает максимальную поддержку
 - Жизненный цикл состоит из 4 периодов: Active, Phase out, Service, Limited
- Общая продолжительность жизненного цикла преобразователей частоты Schneider Electric превышает 20 лет
 - Возможность полного восстановления: в течение периодов Active, Phase out и Service
 - Оптимизация комплектаций и характеристик: в течение периодов Active, Phase out и Service
 - Возможность внесения усовершенствований: в течение периода Active
 - Инструкции по замене на преобразователи частоты следующего поколения: в течение периодов Phase out и Service



Техническая поддержка и сервис преобразователей частоты от Schneider Electric

Компания Schneider Electric разработала ряд типовых сервисных продуктов, позволяющих поддерживать исправное состояние преобразователей частоты в течение их расчетного срока эксплуатации.

Независимо от условий эксплуатации, важности оборудования, фазы реализации проекта, любой из стандартных сервисных продуктов способен удовлетворить требованиям самого взыскательного заказчика



Предложение	Контакты, способ заказа	Описание
Типовые решения Schneider Electric	Обращайтесь в представительство Schneider Electric	Эксперты Schneider Electric могут помочь выполнить проект установки, а также предложить любой вид помощи, от технических консультаций до выполнения проекта "под ключ"
Базовая гарантия	Включено	При регистрации преобразователя частоты Schneider Electric базовая гарантия может быть расширена. Всегда оставайтесь на связи: регистрация позволяет Schneider Electric предоставлять информацию о последних новинках и предлагать сервисные предложения для увеличения производительности оборудования
Ввод в эксплуатацию	Обращайтесь в представительство Schneider Electric	Команда наших экспертов способна выполнить запуск и ввод в эксплуатацию преобразователей частоты вне зависимости от условий и для любых технологических установок. Выполнение работ нашими специалистами может приводить к увеличению срока гарантии, если данное условие оговорено в контракте
Запасные части Управление складом запасных частей	Обращайтесь в представительство Schneider Electric	Запасные части доступны в течение всего жизненного цикла преобразователей частоты. Запасные части проектируются и изготавливаются по тем же стандартам, что и высококачественные узлы и детали наших преобразователей частоты. Запасные части всегда доступны, поскольку имеют специализированный канал поставок. Команда наших экспертов может помочь определить перечень и количество запасных частей, которые необходимо поддерживать на доступных складах. Независимо от того, находятся ли запасные части на локальном (на предприятии) или центральном складе, необходимо знать, что особо важные для работы преобразователя частоты запасные части доступны 24 часа 7 дней в неделю
Замена, ремонт	Обращайтесь в представительство Schneider Electric	Schneider Electric предлагает высококвалифицированный сервис по ремонту преобразователей частоты, основанный на сети Ремонтных центров и наличии команды сертифицированных сервисных инженеров. Ремонт может выполняться в Ремонтном центре, Schneider Electric может заменить вышедший из строя преобразователь частоты на исправный из подменного фонда, а также выполнить ремонт непосредственно на предприятии

Техническая поддержка и сервис преобразователей частоты от Schneider Electric		
Предложение	Контакты, способ заказа	Описание
Удаленная техническая поддержка	Обращайтесь в представительство Schneider Electric	Прямой приоритетный доступ к нашим экспертам для помощи в решении технических проблем. Эксперты обладают значительным опытом практической эксплуатации преобразователей частоты и знаниями в области управления технологическим оборудованием. Обмен мнениями по телефону или онлайн-совещание с использованием компьютерных технологий, как правило, позволяют найти наилучшее решение и снизить экономические потери в результате простоя оборудования
Помощь эксперта на объекте	Обращайтесь в представительство Schneider Electric	Наши технические специалисты могут оказать помощь местному обслуживающему персоналу как при проведении рутинных ежедневных мероприятий, так и при устранении последствий аварий
Расширенная гарантия	Обращайтесь в представительство Schneider Electric	Наличие запасных частей и выполнение обслуживания и ремонта являются обязанностью инженеров Schneider Electric при наличии соответствующего контракта
Дополнительный сервисный план	Обращайтесь в представительство Schneider Electric	Дополнительный сервисный план включает программу планового технического обслуживания (регулярный осмотр оборудования, проверка и замена вышедших из строя или подлежащих плановой замене узлов и деталей) в сочетании с расширенной гарантией (включающей запасные части и ремонтные работы), а также удаленную техническую поддержку
Система обучения	Обращайтесь в представительство Schneider Electric	Полный набор учебных курсов по преобразователям частоты Altivar Process, доступных на любой стадии жизненного цикла преобразователей частоты
Приложение "Schneider Electric Customer Care"	Можно загрузить с Apple Store® или Google Play Store™	Бесплатно загружается с Apple Store® или Google Play Store™. Предоставляется немедленный доступ к Центру поддержки клиентов компании Schneider Electric, документации, ответам на часто встречающиеся вопросы, "облачным" сервисам и иным средствам

VW3A46118	44	VW3A4704	48	VW3A7105	40	VW3AP0105	73	VW3AP0711	72
VW3A46119	44		49	VW3A7106	40	VW3AP0106	73	VW3AP0751	72
VW3A46120	45	VW3A4705	48	VW3A7730	41	VW3AP0201	73	VW3AP0752	72
VW3A46121	45		49		42	VW3AP0202	73	VW3AP0754	72
VW3A46122	45	VW3A4706	48	VW3A7731	41	VW3AP0251	73	VW3AP0755	72
VW3A46123	45		49		42	VW3AP0252	73	VW3AP0757	72
VW3A46124	45	VW3A4707	48	VW3A7732	41	VW3AP0253	73	VW3AP0758	72
VW3A46125	45		49		42	VW3AP0254	73	VW3AP0760	72
VW3A46126	45	VW3A4708	48	VW3A7733	41	VW3AP0255	73	VW3AP0761	72
VW3A46127	45		49		42	VW3AP0271	73	VW3AP0801	71
VW3A46128	45	VW3A4709	48	VW3A7734	41	VW3AP0272	73	VW3AP0802	71
VW3A46129	45		49		42	VW3AP0273	73	VW3AP0803	71
VW3A46130	45	VW3A4710	48	VW3A7735	41	VW3AP0274	73	VW3AP0804	71
VW3A46131	45		49		42	VW3AP0275	73	VW3AP0805	71
VW3A46132	45	VW3A47901	49	VW3A7736	41	VW3AP0276	73	VW3AP0851	71
VW3A46133	45	VW3A47902	49		42	VW3AP0301	71	VW3AP0852	71
VW3A46134	45	VW3A47903	49	VW3A7737	41	VW3AP0302	71	VW3AP0853	71
VW3A46135	45	VW3A47904	49		42	VW3AP0303	71	VW3AP0854	71
VW3A46137	45	VW3A47905	49	VW3A7738	41	VW3AP0304	71	VW3AP0855	71
VW3A46138	45	VW3A47906	49	VW3A7740	42	VW3AP0305	71	VW3AP1502	70
VW3A46139	46	VW3A47907	49		43	VW3AP0351	71	VW3AP1503	70
VW3A46140	46	VW3A47908	49	VW3A7741	42	VW3AP0352	71	VW3AP1601	70
VW3A46141	46	VW3A5106	51		43	VW3AP0353	71	VW3AP1801	70
VW3A46142	46	VW3A5107	51	VW3A7742	42	VW3AP0354	71	VW3AP1807	70
VW3A46143	46	VW3A5209	53		43	VW3AP0355	71	VW3AP2001	70
VW3A46144	46	VW3A5210	53	VW3A7743	42	VW3AP0401	72	VW3AP2002	70
VW3A46145	46	VW3A5301	50		43	VW3AP0402	72	VW3AP2003	70
VW3A46146	46		51	VW3A7744	42	VW3AP0403	72	VW3AP2004	70
VW3A46147	46	VW3A5302	50		43	VW3AP0404	72	VW3AP2101	70
VW3A46148	46		51	VW3A7745	42	VW3AP0405	72	VW3AP3203	70
VW3A46149	46	VW3A5303	50	VW3A7746	42	VW3AP0415	70	VW3AP3204	70
VW3A46150	46		51		43	VW3AP0421	70	VW3AP3420	70
VW3A46151	46	VW3A5304	50	VW3A7747	42	VW3AP0501	71	VW3AP3422	70
VW3A46152	46		51	VW3A7748	42	VW3AP0502	71	VW3AP3423	70
VW3A46153	46	VW3A5305	50	VW3A7750	43	VW3AP0503	71	VW3AP3601	70
VW3A46154	46		51	VW3A7751	43	VW3AP0551	71	VW3AP3607	70
VW3A46155	46	VW3A5306	50	VW3A7752	43	VW3AP0552	71	VW3AP3608	70
VW3A46157	46		51	VW3A7753	43	VW3AP0553	71	VW3AP3609	70
VW3A46158	47	VW3A5307	50	VW3A7754	43	VW3AP0554	71	VW3AP3618	70
VW3A46159	47		51	VW3A7755	43	VW3AP0555	71	VW3AP3627	70
VW3A46160	47	VW3A53901	53	VW3A7756	43	VW3AP0561	70	VW3AP3628	70
VW3A46161	47	VW3A53902	51	VW3A7757	43	VW3AP0562	70	VW3CANCARR03	37
VW3A46162	47		53	VW3A7757	42	VW3AP0563	70	VW3CANCARR1	37
VW3A46163	47	VW3A53903	51	VW3A8306R03	25	VW3AP0564	70	VW3CANTAP2	38
VW3A46164	47		53		36	VW3AP0565	70	VW3M4701	32
VW3A46164	47	VW3A53904	53	VW3A8306R10	25	VW3AP0566	70	VW3M8221R1000	32
VW3A46165	47	VW3A53905	51		36	VW3AP0567	70	VX5VPS0A001	23
VW3A46166	47	VW3A5401	52	VW3A8306R30	25	VW3AP0568	70	VX5VPS0BC001	23
VW3A46167	47		53		36	VW3AP0569	70	VX5VPM001	23
VW3A46168	47	VW3A5402	52	VW3A8306RC	25	VW3AP0601	72	VX5VPM002	23
VW3A46169	47		53		36	VW3AP0602	72	VX5VPS1001	23
VW3A46170	47	VW3A5403	52	VW3A8306TF03	25	VW3AP0611	72	VX5VPS2001	23
VW3A46171	47		53		36	VW3AP0612	72	VX5VPS3001	23
VW3A46172	47	VW3A5404	52	VW3A8306TF10	25	VW3AP0613	72	VX5VPS4001	23
VW3A46173	47		53		36	VW3AP0614	72	VX5VPS5001	23
VW3A46174	47	VW3A5405	52	VW3A9212	23	VW3AP0615	72	VX5VPS6001	23
VW3A46176	47		53	VW3A9213	23	VW3AP0701	72		
VW3A4701	48	VW3A5406	52	VW3A9214	23	VW3AP0702	72	Z	
	49		53	VW3A9704	23	VW3AP0704	72	ZB5AZ905	25
VW3A4702	48	VW3A5407	52	VW3AP0101	73	VW3AP0705	72		
	49		53	VW3AP0102	73	VW3AP0707	72		
VW3A4703	48	VW3A7101	40	VW3AP0103	73	VW3AP0708	72		
	49	VW3A7102	40	VW3AP0104	73	VW3AP0710	72		

Для заметок

Schneider Electric в странах СНГ



Пройдите бесплатное онлайн-обучение в Энергетическом Университете и станьте профессионалом в области энергоэффективности.

Для регистрации зайдите на www.MyEnergyUniversity.com

Беларусь

Минск

220007, ул. Московская, 22-9
Тел.: (37517) 236 96 23
Факс: (37517) 236 95 23

Казахстан

Алматы

050009, пр-т Абая, 151/115
Бизнес-центр «Алатау», этаж 12
Тел.: (727) 357 23 57
Факс: (727) 357 24 39
Центр поддержки клиентов: (727) 357 24 41
ccc.kz@schneider-electric.com

Астана

010000, ул. Достык, 20
Бизнес-центр «Санкт-Петербург», офисы 1503-1504
Тел.: (7172) 42 58 20
Факс: (7172) 42 58 19
Центр поддержки клиентов: (727) 357 24 41
ccc.kz@schneider-electric.com

Атырау

060005, пр. Азаттык, 48
Бизнес-центр «Premier-Atyrau»
Тел.: (7122) 30 94 55
Центр поддержки клиентов: (727) 357 24 41
ccc.kz@schneider-electric.com

Россия

Владивосток

690091, ул. Пологая, 3, офис 306
Тел.: (4212) 40 08 16

Волгоград

400089, ул. Профсоюзная, 15, офис 12
Тел.: (8442) 93 08 41

Воронеж

394026, пр-т Труда, 65, офис 227
Тел.: (473) 239 06 00
Тел./факс: (473) 239 06 01

Екатеринбург

620014, ул. Б. Ельцина, 1 А
Бизнес-центр «Президент», этаж 14
Тел.: (343) 378 47 36
Факс: (343) 378 47 37

Иркутск

664047, ул. 1-я Советская, 3 Б, офис 312
Тел./факс: (3952) 29 00 07, 29 20 43

Казань

420107, ул. Спартаковская, 6, этаж 7
Тел./факс: (843) 526 55 84 / 85 / 86 / 87 / 88

Калининград

236040, Гвардейский пр., 15
Тел.: (4012) 53 59 53
Факс: (4012) 57 60 79

Краснодар

350063, ул. Кубанская набережная, 62 /
ул. Комсомольская, 13, офис 803
Тел./факс: (861) 214 97 35, 214 97 36

Красноярск

660021, ул. Горького, 3 А, офис 302
Тел.: (3912) 56 80 95
Факс: (3912) 56 80 96

Москва

127018, ул. Двинцев, 12, корп. 1
Бизнес-центр «Двинцев»
Тел.: (495) 777 99 90
Факс: (495) 777 99 92

Мурманск

183038, ул. Воровского, 5/23
Конгресс-отель «Меридиан»
Офис 421
Тел.: (8152) 28 86 90
Факс: (8152) 28 87 30

Нижний Новгород

603000, пер. Холодный, 10 А, этаж 8
Тел./факс: (831) 278 97 25, 278 97 26

Новосибирск

630132, ул. Красноярская, 35
Бизнес-центр «Гринвич»
Офис 1309
Тел./факс: (383) 227 62 53, 227 62 54

Омск

644043, ул. Герцена, 34
Бизнес-центр «Герцен Plaza», этаж 6
Тел.: (906) 197 85 31

Пермь

614010, Комсомольский пр-т, 98
Офис 11
Тел./факс: (342) 281 35 15, 281 34 13, 281 36 11

Ростов-на-Дону

344002, ул. Социалистическая, 74
Офис 1402
Тел.: (863) 261 83 22
Факс: (863) 261 83 23

Самара

443045, ул. Авроры, 150
Тел.: (846) 278 40 86
Факс: (846) 278 40 87

Санкт-Петербург

196158, Пулковское шоссе, 40, корп. 4, литера А
Бизнес-центр «Технополис»
Тел.: (812) 332 03 53
Факс: (812) 332 03 52

Уфа

450098, пр-т Октября, 132/3 (бизнес-центр КПД)
Блок-секция № 3, этаж 9
Тел.: (347) 279 98 29
Факс: (347) 279 98 30

Хабаровск

680000, ул. Тургенева 26 А, офис 510
Тел.: (4212) 30 64 70
Факс: (4212) 30 46 66

Украина

Днепропетровск

49000, ул. Глинки, 17, этаж 4
Тел.: (056) 79 00 888
Факс: (056) 79 00 999

Киев

04073, Московский пр-т, 13 В, литера А
Тел.: (044) 538 14 70
Факс: (044) 538 14 71

Львов

79015, ул. Героев УПА, 72, корп. 1
Тел./факс: (032) 298 85 85

Николаев

54030, ул. Никольская, 25
Бизнес-центр «Александровский»
Офис 5
Тел.: (0512) 58 24 67
Факс: (0512) 58 24 68

Центр поддержки клиентов

Тел.: 8 (800) 200 64 46 (многоканальный)
Тел.: (495) 777 99 88, факс: (495) 777 99 94
ru.ccc@schneider-electric.com
www.schneider-electric.com
Время работы: 24 часа 5 дней в неделю
(с 23.00 воскресенья до 23.00 пятницы)